

BANDO KLASİK DÜZ V KAYIŞLAR

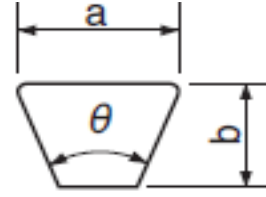

TİP	KALINLIK	YÜKSEKLİK	AÇI
K	8	6	40'
M	10	6	40'
Z	9,5	8	40'
A	12,7	8	40'
B	16,7	10,7	40'
C	22,2	13,5	40'
D	32	20	40'
E	40	25,5	40'

DAR KESİTLİ V KAYIŞLAR

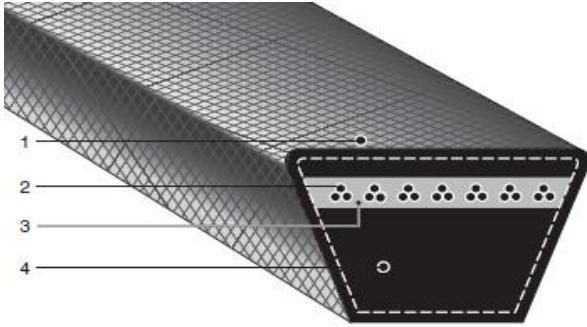
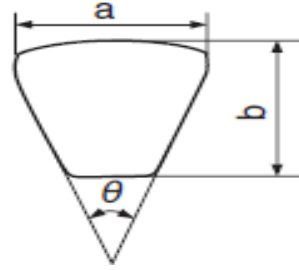
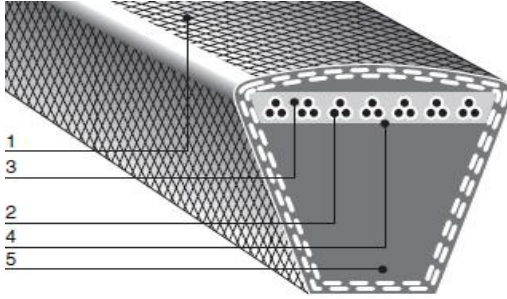

TİP	KALINLIK	YÜKSEKLİK	AÇI
SPZ	9,5	8,8	40'
SPA	12,5	10	40'
SPB	16,3	13,5	40'
SPC	22	18	40'

ÇİFT TARAFLI (HEXAGONAL) V KAYIŞLAR

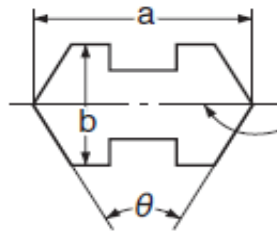
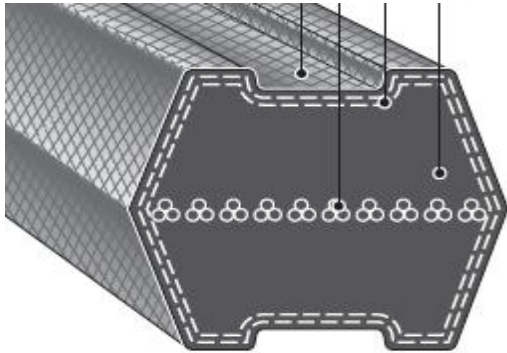

TİP	KALINLIK	YÜKSEKLİK	AÇI
AA	12,5	10,3	40'
BB	16,5	13,5	40'
CC	22	18	40'

POWER-ACE DAR KESİTLİ V KAYIŞLAR

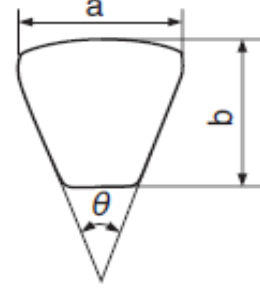
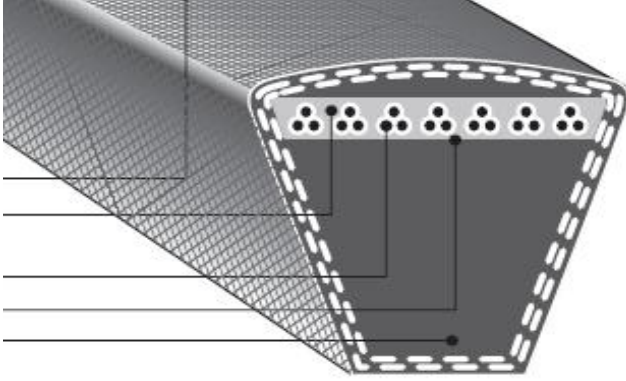

TİP	KALINLIK	YÜKSEKLİK	AÇI
3V	9,5	8	40'
5V	16	13,5	40'
8V	25,5	23	40'

BANDO KLASİK VE DAR TİP TIRTILLI V KAYIŞLARI

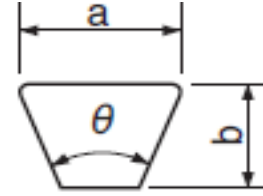
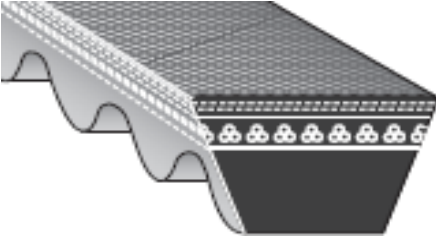

TİP	KALINLIK	YÜKSEKLİK	AÇI
9,5	9,5	8	38'
12,5	12,7	8,8	38'
13	13	8	38'
17	16,3	11	34'
22	22	13	34'
xpz	9,7	8,8	40'
xpa	12,7	9	40'
xpb	16,3	13	40'

BANDO KLASİK DÜZ TİP(SARGILI) V KAYIŞLARI



TİPİ	EBAT	FİYAT	TİPİ	EBAT	FİYAT	TİPİ	EBAT	FİYAT
8X	350	4,54 TL	9,5X	810	8,17 TL	9,5X	1775	17,91 TL
8X	375	4,86 TL	9,5X	813	8,20 TL	9,5X	1780	17,96 TL
8X	400	5,19 TL	9,5X	820	8,27 TL	9,5X	1800	18,16 TL
8X	425	5,51 TL	9,5X	825	8,32 TL	9,5X	1825	18,41 TL
8X	450	5,84 TL	9,5X	850	8,58 TL	9,5X	1850	18,67 TL
8X	475	6,16 TL	9,5X	875	8,83 TL	9,5X	1875	18,92 TL
8X	500	6,49 TL	9,5X	900	9,08 TL	9,5X	1900	19,17 TL
8X	525	6,81 TL	9,5X	925	9,33 TL	9,5X	1925	19,42 TL
8X	550	7,13 TL	9,5X	950	9,59 TL	9,5X	1950	19,68 TL
8X	575	7,46 TL	9,5X	975	9,84 TL	9,5X	1975	19,93 TL
8X	600	7,78 TL	9,5X	1000	10,09 TL	9,5X	2000	20,18 TL
8X	625	8,11 TL	9,5X	1025	10,34 TL	9,5X	2025	20,43 TL
8X	650	8,43 TL	9,5X	1050	10,59 TL	9,5X	2050	20,68 TL
8X	675	8,75 TL	9,5X	1060	10,70 TL	9,5X	2075	20,94 TL
8X	700	9,08 TL	9,5X	1075	10,85 TL	9,5X	2100	21,19 TL
8X	725	9,40 TL	9,5X	1090	11,00 TL	9,5X	2125	21,44 TL
8X	750	9,73 TL	9,5X	1100	11,10 TL	9,5X	2150	21,69 TL
8X	775	10,05 TL	9,5X	1125	11,35 TL	9,5X	2175	21,95 TL
8X	800	10,38 TL	9,5X	1140	11,50 TL	9,5X	2200	22,20 TL
8X	825	10,70 TL	9,5X	1143	11,53 TL	9,5X	2250	22,70 TL
8X	850	11,02 TL	9,5X	1150	11,60 TL	9,5X	2275	22,95 TL
8X	875	11,35 TL	9,5X	1175	11,86 TL	9,5X	2300	23,21 TL
8X	900	11,67 TL	9,5X	1200	12,11 TL	9,5X	2350	23,71 TL
8X	925	12,00 TL	9,5X	1225	12,36 TL	9,5X	2375	23,96 TL
8X	950	12,32 TL	9,5X	1250	12,61 TL	9,5X	2400	24,22 TL
8X	975	12,65 TL	9,5X	1275	12,86 TL	9,5X	2450	24,72 TL
8X	1000	12,97 TL	9,5X	1300	13,12 TL	9,5X	2500	25,23 TL
8X	1025	13,29 TL	9,5X	1325	13,37 TL	9,5X	2550	25,73 TL
8X	1050	13,62 TL	9,5X	1350	13,62 TL	9,5X	2600	26,23 TL
8X	1075	13,94 TL	9,5X	1375	13,87 TL	9,5X	2650	26,74 TL
8X	1100	14,27 TL	9,5X	1400	14,13 TL	9,5X	2700	27,24 TL
8X	1125	14,59 TL	9,5X	1425	14,38 TL	9,5X	2750	27,75 TL
			9,5X	1450	14,63 TL	9,5X	2800	28,25 TL
9,5X	590	5,95 TL	9,5X	1475	14,88 TL	9,5X	2850	28,76 TL
9,5X	600	6,05 TL	9,5X	1500	15,14 TL	9,5X	2900	29,26 TL
9,5X	625	6,31 TL	9,5X	1525	15,39 TL	9,5X	2950	29,77 TL
9,5X	650	6,56 TL	9,5X	1550	15,64 TL	9,5X	3000	30,27 TL
9,5X	675	6,81 TL	9,5X	1575	15,89 TL			
9,5X	690	6,96 TL	9,5X	1600	16,14 TL			
9,5X	700	7,06 TL	9,5X	1625	16,40 TL			
9,5X	715	7,21 TL	9,5X	1650	16,65 TL			
9,5X	725	7,32 TL	9,5X	1675	16,90 TL			
9,5X	750	7,57 TL	9,5X	1700	17,15 TL			
9,5X	775	7,82 TL	9,5X	1725	17,41 TL			
9,5X	800	8,07 TL	9,5X	1750	17,66 TL			

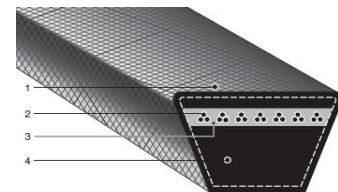

BANDO KLASİK DÜZ TİP(SARGILI) V KAYIŞLARI



TİPİ	EBAT	FİYAT	TİPİ	EBAT	FİYAT	TİPİ	EBAT	FİYAT
10X	400	4,44 TL	10X	1525	16,93 TL	12,5X	1575	21,31 TL
10X	425	4,72 TL	10X	1550	17,21 TL	12,5X	1600	21,65 TL
10X	450	5,00 TL	10X	1600	17,76 TL	12,5X	1625	21,99 TL
10X	475	5,27 TL	10X	1625	18,04 TL	12,5X	1650	22,32 TL
10X	500	5,55 TL	10X	1650	18,32 TL	12,5X	1675	22,66 TL
10X	525	5,83 TL				12,5X	1700	23,00 TL
10X	550	6,11 TL	12,5X	600	8,12 TL	12,5X	1725	23,34 TL
10X	575	6,38 TL	12,5X	625	8,46 TL	12,5X	1750	23,68 TL
10X	600	6,66 TL	12,5X	650	8,79 TL	12,5X	1775	24,02 TL
10X	625	6,94 TL	12,5X	675	9,13 TL	12,5X	1800	24,35 TL
10X	650	7,22 TL	12,5X	700	9,47 TL	12,5X	1825	24,69 TL
10X	675	7,49 TL	12,5X	725	9,81 TL	12,5X	1850	25,03 TL
10X	700	7,77 TL	12,5X	750	10,15 TL	12,5X	1875	25,37 TL
10X	725	8,05 TL	12,5X	775	10,49 TL	12,5X	1900	25,71 TL
10X	750	8,33 TL	12,5X	800	10,82 TL	12,5X	1925	26,05 TL
10X	775	8,60 TL	12,5X	825	11,16 TL	12,5X	1950	26,38 TL
10X	800	8,88 TL	12,5X	850	11,50 TL	12,5X	1975	26,72 TL
10X	825	9,16 TL	12,5X	875	11,84 TL	12,5X	2000	27,06 TL
10X	850	9,44 TL	12,5X	900	12,18 TL	12,5X	2025	27,40 TL
10X	875	9,71 TL	12,5X	925	12,52 TL	12,5X	2050	27,74 TL
10X	900	9,99 TL	12,5X	950	12,85 TL	12,5X	2100	28,41 TL
10X	925	10,27 TL	12,5X	975	13,19 TL	12,5X	2150	29,09 TL
10X	950	10,55 TL	12,5X	1000	13,53 TL	12,5X	2200	29,77 TL
10X	975	10,82 TL	12,5X	1025	13,87 TL	12,5X	2250	30,44 TL
10X	1000	11,10 TL	12,5X	1050	14,21 TL	12,5X	2300	31,12 TL
10X	1025	11,38 TL	12,5X	1075	14,54 TL	12,5X	2350	31,80 TL
10X	1050	11,66 TL	12,5X	1100	14,88 TL	12,5X	2360	31,93 TL
10X	1075	11,93 TL	12,5X	1125	15,22 TL	12,5X	2400	32,47 TL
10X	1100	12,21 TL	12,5X	1150	15,56 TL	12,5X	2450	33,15 TL
10X	1125	12,49 TL	12,5X	1175	15,90 TL	12,5X	2500	33,83 TL
10X	1150	12,77 TL	12,5X	1200	16,24 TL	12,5X	2550	34,50 TL
10X	1175	13,04 TL	12,5X	1225	16,57 TL	12,5X	2600	35,18 TL
10X	1200	13,32 TL	12,5X	1250	16,91 TL	12,5X	2650	35,85 TL
10X	1225	13,60 TL	12,5X	1275	17,25 TL	12,5X	2700	36,53 TL
10X	1250	13,88 TL	12,5X	1300	17,59 TL	12,5X	2750	37,21 TL
10X	1275	14,15 TL	12,5X	1325	17,93 TL	12,5X	2800	37,88 TL
10X	1300	14,43 TL	12,5X	1350	18,27 TL	12,5X	2850	38,56 TL
10X	1325	14,71 TL	12,5X	1375	18,60 TL	12,5X	3000	40,59 TL
10X	1350	14,99 TL	12,5X	1400	18,94 TL			
10X	1375	15,26 TL	12,5X	1425	19,28 TL			
10X	1400	15,54 TL	12,5X	1450	19,62 TL			
10X	1425	15,82 TL	12,5X	1475	19,96 TL			
10X	1450	16,10 TL	12,5X	1500	20,30 TL			
10X	1475	16,37 TL	12,5X	1525	20,63 TL			
10X	1500	16,65 TL	12,5X	1550	20,97 TL			

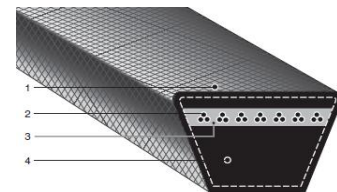

BANDO KLASİK DÜZ TİP(SARGILI) V KAYIŞLARI



TİPİ	EBAT	FİYAT	TİPİ	EBAT	FİYAT	TİPİ	EBAT	FİYAT
13X	400	4,41 TL	13X	1500	16,53 TL	13X	2600	28,65 TL
13X	425	4,68 TL	13X	1525	16,81 TL	13X	2625	28,93 TL
13X	450	4,96 TL	13X	1550	17,08 TL	13X	2650	29,20 TL
13X	475	5,23 TL	13X	1575	17,36 TL	13X	2675	29,48 TL
13X	500	5,51 TL	13X	1600	17,63 TL	13X	2700	29,75 TL
13X	525	5,79 TL	13X	1625	17,91 TL	13X	2725	30,03 TL
13X	550	6,06 TL	13X	1650	18,18 TL	13X	2750	30,31 TL
13X	575	6,34 TL	13X	1675	18,46 TL	13X	2800	30,86 TL
13X	600	6,61 TL	13X	1700	18,73 TL	13X	2825	31,13 TL
13X	625	6,89 TL	13X	1725	19,01 TL	13X	2850	31,41 TL
13X	650	7,16 TL	13X	1750	19,29 TL	13X	2900	31,96 TL
13X	675	7,44 TL	13X	1775	19,56 TL	13X	2950	32,51 TL
13X	725	7,99 TL	13X	1800	19,84 TL	13X	3000	33,06 TL
13X	750	8,27 TL	13X	1825	20,11 TL	13X	3050	33,61 TL
13X	775	8,54 TL	13X	1850	20,39 TL	13X	3100	34,16 TL
13X	800	8,82 TL	13X	1875	20,66 TL	13X	3150	34,71 TL
13X	825	9,09 TL	13X	1900	20,94 TL	13X	3200	35,26 TL
13X	850	9,37 TL	13X	1925	21,21 TL	13X	3250	35,82 TL
13X	875	9,64 TL	13X	1950	21,49 TL	13X	3300	36,37 TL
13X	900	9,92 TL	13X	1975	21,76 TL	13X	3350	36,92 TL
13X	925	10,19 TL	13X	2000	22,04 TL	13X	3400	37,47 TL
13X	950	10,47 TL	13X	2025	22,32 TL	13X	3450	38,02 TL
13X	975	10,74 TL	13X	2050	22,59 TL	13X	3500	38,57 TL
13X	1000	11,02 TL	13X	2075	22,87 TL	13X	3550	39,12 TL
13X	1025	11,30 TL	13X	2100	23,14 TL	13X	3600	39,67 TL
13X	1050	11,57 TL	13X	2125	23,42 TL	13X	3650	40,22 TL
13X	1075	11,85 TL	13X	2150	23,69 TL	13X	3700	40,77 TL
13X	1100	12,12 TL	13X	2175	23,97 TL	13X	3750	41,33 TL
13X	1120	12,34 TL	13X	2200	24,24 TL	13X	3800	41,88 TL
13X	1125	12,40 TL	13X	2225	24,52 TL	13X	3850	42,43 TL
13X	1150	12,67 TL	13X	2240	24,68 TL	13X	3900	42,98 TL
13X	1175	12,95 TL	13X	2250	24,80 TL	13X	4000	44,08 TL
13X	1180	13,00 TL	13X	2275	25,07 TL	13X	4100	45,18 TL
13X	1200	13,22 TL	13X	2300	25,35 TL	13X	4250	46,84 TL
13X	1225	13,50 TL	13X	2325	25,62 TL	13X	4400	48,49 TL
13X	1250	13,78 TL	13X	2350	25,90 TL	13X	4500	49,59 TL
13X	1275	14,05 TL	13X	2375	26,17 TL	13X	4600	50,69 TL
13X	1300	14,33 TL	13X	2400	26,45 TL	13X	4800	52,90 TL
13X	1325	14,60 TL	13X	2425	26,72 TL	13X	4900	54,00 TL
13X	1350	14,88 TL	13X	2450	27,00 TL	13X	4950	54,55 TL
13X	1375	15,15 TL	13X	2475	27,27 TL	13X	5000	55,10 TL
13X	1400	15,43 TL	13X	2500	27,55 TL	13X	5100	56,20 TL
13X	1425	15,70 TL	13X	2525	27,83 TL	13X	5200	57,30 TL
13X	1450	15,98 TL	13X	2550	28,10 TL	13X	5300	58,41 TL
13X	1475	16,25 TL	13X	2575	28,38 TL	13X	5400	59,51 TL

BANDO KLASİK DÜZ TİP(SARGILI) V KAYIŞLARI



TİPİ	EBAT	FİYAT	TİPİ	EBAT	FİYAT	TİPİ	EBAT	FİYAT
13X	5500	60,61 TL	17X	575	11,66 TL	17X	1625	32,94 TL
13X	5600	61,71 TL	17X	600	12,16 TL	17X	1650	33,45 TL
13X	5700	62,81 TL	17X	625	12,67 TL	17X	1675	33,95 TL
13X	5800	63,92 TL	17X	650	13,18 TL	17X	1700	34,46 TL
13X	5900	65,02 TL	17X	675	13,68 TL	17X	1725	34,97 TL
13X	6000	66,12 TL	17X	700	14,19 TL	17X	1750	35,47 TL
13X	6100	67,22 TL	17X	725	14,70 TL	17X	1775	35,98 TL
13X	6200	68,32 TL	17X	750	15,20 TL	17X	1800	36,49 TL
13X	6300	69,43 TL	17X	775	15,71 TL	17X	1825	36,99 TL
13X	6400	70,53 TL	17X	800	16,22 TL	17X	1850	37,50 TL
13X	6500	71,63 TL	17X	825	16,72 TL	17X	1875	38,01 TL
13X	6600	72,73 TL	17X	850	17,23 TL	17X	1900	38,51 TL
13X	6700	73,83 TL	17X	875	17,74 TL	17X	1925	39,02 TL
13X	6800	74,94 TL	17X	900	18,24 TL	17X	1950	39,53 TL
13X	6900	76,04 TL	17X	925	18,75 TL	17X	1975	40,03 TL
13X	7000	77,14 TL	17X	950	19,26 TL	17X	2000	40,54 TL
13X	7100	78,24 TL	17X	975	19,76 TL	17X	2025	41,05 TL
13X	7200	79,34 TL	17X	1000	20,27 TL	17X	2050	41,55 TL
13X	7300	80,45 TL	17X	1025	20,78 TL	17X	2075	42,06 TL
13X	7400	81,55 TL	17X	1050	21,28 TL	17X	2100	42,57 TL
13X	7500	82,65 TL	17X	1075	21,79 TL	17X	2125	43,07 TL
13X	7600	83,75 TL	17X	1100	22,30 TL	17X	2150	43,58 TL
13X	7700	84,85 TL	17X	1120	22,70 TL	17X	2175	44,09 TL
13X	7800	85,96 TL	17X	1125	22,80 TL	17X	2200	44,59 TL
13X	7900	87,06 TL	17X	1150	23,31 TL	17X	2225	45,10 TL
13X	8000	88,16 TL	17X	1175	23,82 TL	17X	2240	45,40 TL
13X	8100	89,26 TL	17X	1180	23,92 TL	17X	2250	45,61 TL
13X	8200	90,36 TL	17X	1200	24,32 TL	17X	2275	46,11 TL
13X	8300	91,47 TL	17X	1225	24,83 TL	17X	2300	46,62 TL
13X	8400	92,57 TL	17X	1250	25,34 TL	17X	2325	47,13 TL
13X	8500	93,67 TL	17X	1275	25,84 TL	17X	2350	47,63 TL
13X	8600	94,77 TL	17X	1300	26,35 TL	17X	2375	48,14 TL
13X	8700	95,87 TL	17X	1320	26,76 TL	17X	2400	48,65 TL
13X	9000	99,18 TL	17X	1325	26,86 TL	17X	2425	49,15 TL
13X	9100	100,28 TL	17X	1350	27,36 TL	17X	2450	49,66 TL
13X	9200	101,38 TL	17X	1375	27,87 TL	17X	2475	50,17 TL
13X	9300	102,49 TL	17X	1400	28,38 TL	17X	2500	50,68 TL
13X	9400	103,59 TL	17X	1425	28,88 TL	17X	2525	51,18 TL
13X	9500	104,69 TL	17X	1450	29,39 TL	17X	2550	51,69 TL
13X	10000	110,20 TL	17X	1475	29,90 TL	17X	2575	52,20 TL
			17X	1500	30,41 TL	17X	2600	52,70 TL
			17X	1525	30,91 TL	17X	2625	53,21 TL
			17X	1550	31,42 TL	17X	2650	53,72 TL
			17X	1575	31,93 TL	17X	2675	54,22 TL
			17X	1600	32,43 TL	17X	2700	54,73 TL

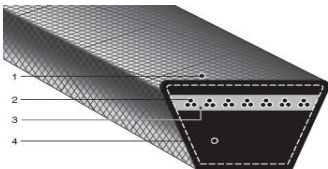

BANDO KLASİK DÜZ TİP(SARGILI) V KAYIŞLARI

BANDO

TİPİ	EBAT	FİYAT	TİPİ	EBAT	FİYAT	TİPİ	EBAT	FİYAT
17X	2725	55,24 TL	17X	4000	81,08 TL	17X	6300	127,70 TL
17X	2750	55,74 TL	17X	4050	82,09 TL	17X	6350	128,71 TL
17X	2775	56,25 TL	17X	4075	82,60 TL	17X	6400	129,73 TL
17X	2800	56,76 TL	17X	4100	83,11 TL	17X	6450	130,74 TL
17X	2825	57,26 TL	17X	4150	84,12 TL	17X	6500	131,76 TL
17X	2850	57,77 TL	17X	4200	85,13 TL	17X	6550	132,77 TL
17X	2875	58,28 TL	17X	4250	86,15 TL	17X	6600	133,78 TL
17X	2900	58,78 TL	17X	4300	87,16 TL	17X	6700	135,81 TL
17X	2925	59,29 TL	17X	4350	88,17 TL	17X	6750	136,82 TL
17X	2950	59,80 TL	17X	4400	89,19 TL	17X	6800	137,84 TL
17X	2975	60,30 TL	17X	4450	90,20 TL	17X	6850	138,85 TL
17X	3000	60,81 TL	17X	4500	91,22 TL	17X	6950	140,88 TL
17X	3025	61,32 TL	17X	4550	92,23 TL	17X	7000	141,89 TL
17X	3050	61,82 TL	17X	4600	93,24 TL	17X	7100	143,92 TL
17X	3075	62,33 TL	17X	4650	94,26 TL	17X	7200	145,94 TL
17X	3100	62,84 TL	17X	4700	95,27 TL	17X	7250	146,96 TL
17X	3125	63,34 TL	17X	4750	96,28 TL	17X	7300	147,97 TL
17X	3150	63,85 TL	17X	4800	97,30 TL	17X	7400	150,00 TL
17X	3175	64,36 TL	17X	4850	98,31 TL	17X	7500	152,03 TL
17X	3200	64,86 TL	17X	4900	99,32 TL	17X	7600	154,05 TL
17X	3225	65,37 TL	17X	4950	100,34 TL	17X	7750	157,09 TL
17X	3250	65,88 TL	17X	5000	101,35 TL	17X	8000	162,16 TL
17X	3275	66,38 TL	17X	5050	102,36 TL	17X	8400	170,27 TL
17X	3300	66,89 TL	17X	5100	103,38 TL	17X	8500	172,30 TL
17X	3325	67,40 TL	17X	5150	104,39 TL	17X	8650	175,34 TL
17X	3350	67,90 TL	17X	5200	105,40 TL	17X	8750	177,36 TL
17X	3375	68,41 TL	17X	5250	106,42 TL	17X	9000	182,43 TL
17X	3400	68,92 TL	17X	5300	107,43 TL	17X	9100	184,46 TL
17X	3425	69,42 TL	17X	5350	108,44 TL	17X	9150	185,47 TL
17X	3450	69,93 TL	17X	5400	109,46 TL	17X	9200	186,48 TL
17X	3475	70,44 TL	17X	5450	110,47 TL	17X	9500	192,57 TL
17X	3500	70,95 TL	17X	5500	111,49 TL	17X	10000	202,70 TL
17X	3550	71,96 TL	17X	5550	112,50 TL	17X	11000	222,97 TL
17X	3600	72,97 TL	17X	5600	113,51 TL	17X	11600	235,13 TL
17X	3650	73,99 TL	17X	5650	114,53 TL	17X	11700	237,16 TL
17X	3700	75,00 TL	17X	5700	115,54 TL	17X	11800	239,19 TL
17X	3725	75,51 TL	17X	5750	116,55 TL	17X	12000	243,24 TL
17X	3750	76,01 TL	17X	5800	117,57 TL	17X	13000	263,51 TL
17X	3800	77,03 TL	17X	5850	118,58 TL	17X	13275	269,08 TL
17X	3825	77,53 TL	17X	5900	119,59 TL	17X	14000	283,78 TL
17X	3850	78,04 TL	17X	5950	120,61 TL	17X	16150	327,36 TL
17X	3875	78,55 TL	17X	6000	121,62 TL	17X	16700	338,51 TL
17X	3900	79,05 TL	17X	6100	123,65 TL	17X	17000	344,59 TL
17X	3950	80,07 TL	17X	6200	125,67 TL			
17X	3975	80,57 TL	17X	6250	126,69 TL			

BANDO KLASİK DÜZ TİP(SARGILI) V KAYIŞLARI



TİPİ	EBAT	FİYAT	TİPİ	EBAT	FİYAT	TİPİ	EBAT	FİYAT
22X	900	25,98 TL	22X	2025	58,46 TL	22X	3500	101,05 TL
22X	925	26,70 TL	22X	2050	59,18 TL	22X	3550	102,49 TL
22X	950	27,43 TL	22X	2075	59,91 TL	22X	3600	103,93 TL
22X	975	28,15 TL	22X	2100	60,63 TL	22X	3650	105,38 TL
22X	1000	28,87 TL	22X	2120	61,20 TL	22X	3700	106,82 TL
22X	1025	29,59 TL	22X	2125	61,35 TL	22X	3750	108,26 TL
22X	1050	30,31 TL	22X	2150	62,07 TL	22X	3800	109,71 TL
22X	1075	31,04 TL	22X	2175	62,79 TL	22X	3850	111,15 TL
22X	1100	31,76 TL	22X	2200	63,51 TL	22X	3900	112,59 TL
22X	1125	32,48 TL	22X	2225	64,24 TL	22X	3950	114,04 TL
22X	1150	33,20 TL	22X	2250	64,96 TL	22X	4000	115,48 TL
22X	1175	33,92 TL	22X	2275	65,68 TL	22X	4050	116,92 TL
22X	1200	34,64 TL	22X	2300	66,40 TL	22X	4100	118,37 TL
22X	1225	35,37 TL	22X	2325	67,12 TL	22X	4150	119,81 TL
22X	1250	36,09 TL	22X	2350	67,84 TL	22X	4200	121,25 TL
22X	1275	36,81 TL	22X	2375	68,57 TL	22X	4250	122,70 TL
22X	1300	37,53 TL	22X	2400	69,29 TL	22X	4300	124,14 TL
22X	1325	38,25 TL	22X	2450	70,73 TL	22X	4350	125,58 TL
22X	1350	38,97 TL	22X	2475	71,45 TL	22X	4375	126,31 TL
22X	1375	39,70 TL	22X	2500	72,18 TL	22X	4400	127,03 TL
22X	1400	40,42 TL	22X	2550	73,62 TL	22X	4450	128,47 TL
22X	1425	41,14 TL	22X	2575	74,34 TL	22X	4500	129,92 TL
22X	1450	41,86 TL	22X	2600	75,06 TL	22X	4550	131,36 TL
22X	1475	42,58 TL	22X	2650	76,51 TL	22X	4600	132,80 TL
22X	1500	43,31 TL	22X	2700	77,95 TL	22X	4650	134,25 TL
22X	1525	44,03 TL	22X	2719	78,50 TL	22X	4700	135,69 TL
22X	1550	44,75 TL	22X	2750	79,39 TL	22X	4750	137,13 TL
22X	1575	45,47 TL	22X	2800	80,84 TL	22X	4800	138,58 TL
22X	1600	46,19 TL	22X	2825	81,56 TL	22X	4850	140,02 TL
22X	1625	46,91 TL	22X	2850	82,28 TL	22X	4900	141,46 TL
22X	1650	47,64 TL	22X	2900	83,72 TL	22X	4950	142,91 TL
22X	1675	48,36 TL	22X	2950	85,17 TL	22X	5000	144,35 TL
22X	1700	49,08 TL	22X	2975	85,89 TL	22X	5050	145,79 TL
22X	1725	49,80 TL	22X	3000	86,61 TL	22X	5100	147,24 TL
22X	1750	50,52 TL	22X	3050	88,05 TL	22X	5150	148,68 TL
22X	1775	51,24 TL	22X	3075	88,78 TL	22X	5200	150,12 TL
22X	1800	51,97 TL	22X	3100	89,50 TL	22X	5250	151,57 TL
22X	1825	52,69 TL	22X	3150	90,94 TL	22X	5300	153,01 TL
22X	1850	53,41 TL	22X	3200	92,38 TL	22X	5350	154,45 TL
22X	1875	54,13 TL	22X	3250	93,83 TL	22X	5400	155,90 TL
22X	1900	54,85 TL	22X	3300	95,27 TL	22X	5450	157,34 TL
22X	1925	55,57 TL	22X	3325	95,99 TL	22X	5500	158,79 TL
22X	1950	56,30 TL	22X	3350	96,71 TL	22X	5550	160,23 TL
22X	1975	57,02 TL	22X	3400	98,16 TL	22X	5600	161,67 TL
22X	2000	57,74 TL	22X	3450	99,60 TL	22X	5650	163,12 TL

BANDO KLASİK DÜZ TİP(SARGILI) V KAYIŞLARI



TİPİ	EBAT	FİYAT	TİPİ	EBAT	FİYAT	TİPİ	EBAT	FİYAT
22X	5700	164,56 TL	22X	8750	252,61 TL	32X	4750	328,37 TL
22X	5750	166,00 TL	22X	8800	254,06 TL	32X	4800	331,82 TL
22X	5800	167,45 TL	22X	8850	255,50 TL	32X	4900	338,74 TL
22X	5850	168,89 TL	22X	8900	256,94 TL	32X	5200	359,48 TL
22X	5900	170,33 TL	22X	9000	259,83 TL	32X	5300	366,39 TL
22X	5950	171,78 TL	22X	9150	264,16 TL	32X	5500	380,22 TL
22X	6000	173,22 TL	22X	9250	267,05 TL	32X	5600	387,13 TL
22X	6100	176,11 TL	22X	9500	274,27 TL	32X	5800	400,95 TL
22X	6200	178,99 TL	22X	10000	288,70 TL	32X	6000	414,78 TL
22X	6250	180,44 TL	22X	10200	294,47 TL	32X	6100	421,69 TL
22X	6300	181,88 TL	22X	10350	298,80 TL	32X	6150	425,15 TL
22X	6350	183,32 TL	22X	10700	308,91 TL	32X	6200	428,61 TL
22X	6400	184,77 TL	22X	11000	317,57 TL	32X	6300	435,52 TL
22X	6450	186,21 TL	22X	11200	323,34 TL	32X	6500	449,35 TL
22X	6500	187,66 TL	22X	11800	340,67 TL	32X	6600	456,26 TL
22X	6600	190,54 TL	22X	12000	346,44 TL	32X	6700	463,17 TL
22X	6700	193,43 TL				32X	6800	470,08 TL
22X	6750	194,87 TL	32X	2100	145,17 TL	32X	7000	483,91 TL
22X	6800	196,32 TL	32X	2250	155,54 TL	32X	7300	504,65 TL
22X	6850	197,76 TL	32X	2500	172,83 TL	32X	7500	518,48 TL
22X	6900	199,20 TL	32X	2600	179,74 TL	32X	8000	553,04 TL
22X	7000	202,09 TL	32X	2650	183,19 TL	32X	8500	587,61 TL
22X	7075	204,26 TL	32X	2700	186,65 TL	32X	9000	622,17 TL
22X	7100	204,98 TL	32X	2750	190,11 TL	32X	9500	656,74 TL
22X	7150	206,42 TL	32X	2800	193,56 TL	32X	9600	663,65 TL
22X	7200	207,86 TL	32X	3000	207,39 TL	32X	10000	691,30 TL
22X	7250	209,31 TL	32X	3100	214,30 TL	32X	10400	718,95 TL
22X	7300	210,75 TL	32X	3150	217,76 TL	32X	10500	725,87 TL
22X	7400	213,64 TL	32X	3250	224,67 TL	32X	11000	760,43 TL
22X	7500	216,53 TL	32X	3300	228,13 TL	32X	11200	774,26 TL
22X	7600	219,41 TL	32X	3350	231,59 TL	32X	11500	795,00 TL
22X	7700	222,30 TL	32X	3400	235,04 TL	32X	12000	829,56 TL
22X	7800	225,19 TL	32X	3500	241,96 TL	32X	12300	850,30 TL
22X	7850	226,63 TL	32X	3650	252,32 TL	32X	12500	864,13 TL
22X	7900	228,07 TL	32X	3700	255,78 TL			
22X	8000	230,96 TL	32X	3750	259,24 TL			
22X	8100	233,85 TL	32X	3800	262,69 TL			
22X	8150	235,29 TL	32X	3900	269,61 TL			
22X	8200	236,73 TL	32X	4000	276,52 TL			
22X	8250	238,18 TL	32X	4100	283,43 TL			
22X	8300	239,62 TL	32X	4150	286,89 TL			
22X	8400	242,51 TL	32X	4300	297,26 TL			
22X	8500	245,40 TL	32X	4400	304,17 TL			
22X	8600	248,28 TL	32X	4500	311,09 TL			
22X	8700	251,17 TL	32X	4600	318,00 TL			

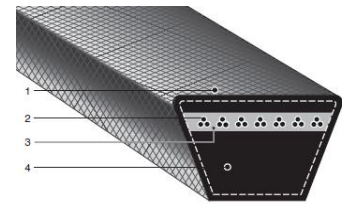

BANDO DAR KESİT DÜZ TİP (SARGILI) V KAYIŞLARI



TİPİ	EBAT	FİYAT	TİPİ	EBAT	FİYAT	TİPİ	EBAT	FİYAT
SPB	1250	44,84 TL	SPB	2900	104,02 TL	SPB	6700	240,33 TL
SPB	1320	47,35 TL	SPB	2950	105,82 TL	SPB	8500	304,90 TL
SPB	1400	50,22 TL	SPB	3000	107,61 TL			
SPB	1450	52,01 TL	SPB	3022	108,40 TL	SPC	2100	137,61 TL
SPB	1475	52,91 TL	SPB	3050	109,40 TL	SPC	2120	138,92 TL
SPB	1500	53,81 TL	SPB	3100	111,20 TL	SPC	2150	140,89 TL
SPB	1525	54,70 TL	SPB	3150	112,99 TL	SPC	2200	144,17 TL
SPB	1550	55,60 TL	SPB	3200	114,78 TL	SPC	2240	146,79 TL
SPB	1600	57,39 TL	SPB	3250	116,58 TL	SPC	2250	147,44 TL
SPB	1625	58,29 TL	SPB	3300	118,37 TL	SPC	2300	150,72 TL
SPB	1650	59,19 TL	SPB	3320	119,09 TL	SPC	2350	154,00 TL
SPB	1700	60,98 TL	SPB	3350	120,16 TL	SPC	2360	154,65 TL
SPB	1750	62,77 TL	SPB	3372	120,95 TL	SPC	2400	157,27 TL
SPB	1800	64,57 TL	SPB	3400	121,96 TL	SPC	2450	160,55 TL
SPB	1850	66,36 TL	SPB	3450	123,75 TL	SPC	2500	163,83 TL
SPB	1860	66,72 TL	SPB	3500	125,55 TL	SPC	2550	167,10 TL
SPB	1875	67,26 TL	SPB	3550	127,34 TL	SPC	2600	170,38 TL
SPB	1900	68,15 TL	SPB	3600	129,13 TL	SPC	2650	173,65 TL
SPB	2000	71,74 TL	SPB	3650	130,93 TL	SPC	2700	176,93 TL
SPB	2025	72,64 TL	SPB	3700	132,72 TL	SPC	2750	180,21 TL
SPB	2050	73,53 TL	SPB	3750	134,51 TL	SPC	2800	183,48 TL
SPB	2100	75,33 TL	SPB	3772	135,30 TL	SPC	2850	186,76 TL
SPB	2120	76,04 TL	SPB	3800	136,31 TL	SPC	2900	190,04 TL
SPB	2142	76,83 TL	SPB	3850	138,10 TL	SPC	2950	193,31 TL
SPB	2150	77,12 TL	SPB	3870	138,82 TL	SPC	3000	196,59 TL
SPB	2200	78,91 TL	SPB	3950	141,69 TL	SPC	3050	199,87 TL
SPB	2240	80,35 TL	SPB	4000	143,48 TL	SPC	3100	203,14 TL
SPB	2250	80,71 TL	SPB	4050	145,27 TL	SPC	3150	206,42 TL
SPB	2280	81,78 TL	SPB	4100	147,07 TL	SPC	3200	209,70 TL
SPB	2300	82,50 TL	SPB	4200	150,65 TL	SPC	3250	212,97 TL
SPB	2350	84,29 TL	SPB	4250	152,45 TL	SPC	3300	216,25 TL
SPB	2360	84,65 TL	SPB	4350	156,03 TL	SPC	3320	217,56 TL
SPB	2400	86,09 TL	SPB	4400	157,83 TL	SPC	3350	219,53 TL
SPB	2450	87,88 TL	SPB	4500	161,42 TL	SPC	3380	221,49 TL
SPB	2500	89,68 TL	SPB	4550	163,21 TL	SPC	3400	222,80 TL
SPB	2530	90,75 TL	SPB	4700	168,59 TL	SPC	3450	226,08 TL
SPB	2550	91,47 TL	SPB	4750	170,38 TL	SPC	3500	229,36 TL
SPB	2600	93,26 TL	SPB	4850	173,97 TL	SPC	3550	232,63 TL
SPB	2650	95,06 TL	SPB	5080	182,22 TL	SPC	3600	235,91 TL
SPB	2672	95,84 TL	SPB	5250	188,32 TL	SPC	3700	242,46 TL
SPB	2700	96,85 TL	SPB	5300	190,11 TL	SPC	3750	245,74 TL
SPB	2720	97,57 TL	SPB	5500	197,29 TL	SPC	3800	249,01 TL
SPB	2750	98,64 TL	SPB	5600	200,87 TL	SPC	3850	252,29 TL
SPB	2800	100,44 TL	SPB	6000	215,22 TL	SPC	3900	255,57 TL
SPB	2850	102,23 TL	SPB	6300	225,98 TL	SPC	4000	262,12 TL

BANDO DAR KESİT DÜZ TİP (SARGILI) V KAYIŞLARI



TİPİ	EBAT	FİYAT	TİPİ	EBAT	FİYAT	TİPİ	EBAT	FİYAT
SPC	4030	264,09 TL	SPC	5400	353,86 TL	SPC	7650	501,30 TL
SPC	4100	268,67 TL	SPC	5500	360,42 TL	SPC	7700	504,58 TL
SPC	4200	275,23 TL	SPC	5600	366,97 TL	SPC	7800	511,13 TL
SPC	4250	278,50 TL	SPC	5700	373,52 TL	SPC	8000	524,24 TL
SPC	4300	281,78 TL	SPC	5800	380,07 TL	SPC	8500	557,01 TL
SPC	4350	285,06 TL	SPC	5850	383,35 TL	SPC	9000	589,77 TL
SPC	4400	288,33 TL	SPC	6000	393,18 TL	SPC	9500	622,54 TL
SPC	4500	294,89 TL	SPC	6100	399,73 TL	SPC	10000	655,30 TL
SPC	4600	301,44 TL	SPC	6200	406,29 TL	SPC	10500	688,07 TL
SPC	4625	303,08 TL	SPC	6250	409,56 TL	SPC	10600	694,62 TL
SPC	4700	307,99 TL	SPC	6300	412,84 TL	SPC	11200	733,94 TL
SPC	4750	311,27 TL	SPC	6400	419,39 TL	SPC	11800	773,25 TL
SPC	4800	314,54 TL	SPC	6500	425,95 TL	SPC	12500	819,13 TL
SPC	4850	317,82 TL	SPC	6600	432,50 TL	SPC	13000	851,89 TL
SPC	4900	321,10 TL	SPC	6700	439,05 TL	SPC	13500	884,66 TL
SPC	5000	327,65 TL	SPC	7000	458,71 TL	SPC	14000	917,42 TL
SPC	5200	340,76 TL	SPC	7100	465,26 TL	SPC	14500	950,19 TL
SPC	5250	344,03 TL	SPC	7200	471,82 TL	SPC	15000	982,95 TL
SPC	5300	347,31 TL	SPC	7500	491,48 TL	SPC	16000	1.048,48 TL

BANDO KLASİK TİP TIRTILLI V KAYIŞLARI



TİPİ	EBAT	FİYAT	TİPİ	EBAT	FİYAT	TİPİ	EBAT	FİYAT
BX 9,5 X	600	11,42 TL	BX 9,5 X	900	17,14 TL	BX 9,5 X	1200	22,85 TL
BX 9,5 X	615	11,71 TL	BX 9,5 X	905	17,23 TL	BX 9,5 X	1225	23,32 TL
BX 9,5 X	617	11,75 TL	BX 9,5 X	925	17,61 TL	BX 9,5 X	1235	23,51 TL
BX 9,5 X	625	11,90 TL	BX 9,5 X	935	17,80 TL	BX 9,5 X	1250	23,80 TL
BX 9,5 X	650	12,38 TL	BX 9,5 X	940	17,90 TL	BX 9,5 X	1275	24,28 TL
BX 9,5 X	675	12,85 TL	BX 9,5 X	950	18,09 TL	BX 9,5 X	1300	24,75 TL
BX 9,5 X	680	12,95 TL	BX 9,5 X	965	18,37 TL	BX 9,5 X	1310	24,94 TL
BX 9,5 X	700	13,33 TL	BX 9,5 X	975	18,56 TL	BX 9,5 X	1325	25,23 TL
BX 9,5 X	710	13,52 TL	BX 9,5 X	985	18,75 TL	BX 9,5 X	1350	25,70 TL
BX 9,5 X	725	13,80 TL	BX 9,5 X	1000	19,04 TL	BX 9,5 X	1375	26,18 TL
BX 9,5 X	735	13,99 TL	BX 9,5 X	1025	19,52 TL	BX 9,5 X	1400	26,66 TL
BX 9,5 X	750	14,28 TL	BX 9,5 X	1050	19,99 TL	BX 9,5 X	1425	27,13 TL
BX 9,5 X	775	14,76 TL	BX 9,5 X	1075	20,47 TL	BX 9,5 X	1450	27,61 TL
BX 9,5 X	800	15,23 TL	BX 9,5 X	1090	20,75 TL	BX 9,5 X	1475	28,08 TL
BX 9,5 X	810	15,42 TL	BX 9,5 X	1100	20,94 TL	BX 9,5 X	1500	28,56 TL
BX 9,5 X	813	15,48 TL	BX 9,5 X	1125	21,42 TL	BX 9,5 X	1525	29,04 TL
BX 9,5 X	820	15,61 TL	BX 9,5 X	1135	21,61 TL	BX 9,5 X	1550	29,51 TL
BX 9,5 X	825	15,71 TL	BX 9,5 X	1140	21,71 TL	BX 9,5 X	1575	29,99 TL
BX 9,5 X	850	16,18 TL	BX 9,5 X	1143	21,76 TL	BX 9,5 X	1600	30,46 TL
BX 9,5 X	858	16,34 TL	BX 9,5 X	1145	21,80 TL	BX 9,5 X	1625	30,94 TL
BX 9,5 X	860	16,37 TL	BX 9,5 X	1150	21,90 TL	BX 9,5 X	1645	31,32 TL
BX 9,5 X	875	16,66 TL	BX 9,5 X	1175	22,37 TL	BX 9,5 X	1650	31,42 TL

BANDO KLASİK TİP TIRTILLI V KAYIŞLARI



TİPİ	EBAT	FİYAT	TİPİ	EBAT	FİYAT	TİPİ	EBAT	FİYAT
BX 9,5 X	1675	31,89 TL	BX 12,5 X	1300	33,01 TL	BX 13 X	775	18,39 TL
BX 9,5 X	1700	32,37 TL	BX 12,5 X	1310	33,26 TL	BX 13 X	800	18,98 TL
BX 9,5 X	1725	32,84 TL	BX 12,5 X	1325	33,64 TL	BX 13 X	825	19,58 TL
BX 9,5 X	1750	33,32 TL	BX 12,5 X	1350	34,28 TL	BX 13 X	850	20,17 TL
BX 9,5 X	1775	33,80 TL	BX 12,5 X	1375	34,91 TL	BX 13 X	875	20,76 TL
BX 9,5 X	1800	34,27 TL	BX 12,5 X	1400	35,55 TL	BX 13 X	900	21,36 TL
BX 9,5 X	1825	34,75 TL	BX 12,5 X	1425	36,18 TL	BX 13 X	925	21,95 TL
BX 9,5 X	1850	35,22 TL	BX 12,5 X	1450	36,82 TL	BX 13 X	950	22,54 TL
BX 9,5 X	1875	35,70 TL	BX 12,5 X	1475	37,45 TL	BX 13 X	975	23,14 TL
BX 9,5 X	1900	36,18 TL	BX 12,5 X	1500	38,09 TL	BX 13 X	1000	23,73 TL
BX 9,5 X	1950	37,13 TL	BX 12,5 X	1525	38,72 TL	BX 13 X	1025	24,32 TL
BX 9,5 X	2000	38,08 TL	BX 12,5 X	1550	39,35 TL	BX 13 X	1050	24,92 TL
			BX 12,5 X	1575	39,99 TL	BX 13 X	1060	25,15 TL
BX 12,5 X	610	15,49 TL	BX 12,5 X	1600	40,62 TL	BX 13 X	1075	25,51 TL
BX 12,5 X	635	16,12 TL	BX 12,5 X	1625	41,26 TL	BX 13 X	1100	26,10 TL
BX 12,5 X	655	16,63 TL	BX 12,5 X	1650	41,89 TL	BX 13 X	1125	26,70 TL
BX 12,5 X	675	17,14 TL	BX 12,5 X	1675	42,53 TL	BX 13 X	1150	27,29 TL
BX 12,5 X	700	17,77 TL	BX 12,5 X	1700	43,16 TL	BX 13 X	1175	27,88 TL
BX 12,5 X	725	18,41 TL	BX 12,5 X	1725	43,80 TL	BX 13 X	1200	28,48 TL
BX 12,5 X	750	19,04 TL	BX 12,5 X	1750	44,43 TL	BX 13 X	1225	29,07 TL
BX 12,5 X	775	19,68 TL	BX 12,5 X	1775	45,07 TL	BX 13 X	1250	29,66 TL
BX 12,5 X	800	20,31 TL	BX 12,5 X	1800	45,70 TL	BX 13 X	1275	30,26 TL
BX 12,5 X	825	20,95 TL	BX 12,5 X	1825	46,34 TL	BX 13 X	1300	30,85 TL
BX 12,5 X	850	21,58 TL	BX 12,5 X	1850	46,97 TL	BX 13 X	1325	31,44 TL
BX 12,5 X	875	22,22 TL	BX 12,5 X	1875	47,61 TL	BX 13 X	1350	32,04 TL
BX 12,5 X	900	22,85 TL	BX 12,5 X	1900	48,24 TL	BX 13 X	1375	32,63 TL
BX 12,5 X	925	23,49 TL	BX 12,5 X	1925	48,88 TL	BX 13 X	1400	33,22 TL
BX 12,5 X	950	24,12 TL	BX 12,5 X	1950	49,51 TL	BX 13 X	1425	33,82 TL
BX 12,5 X	960	24,37 TL	BX 12,5 X	1975	50,15 TL	BX 13 X	1430	33,93 TL
BX 12,5 X	975	24,76 TL	BX 12,5 X	2000	50,78 TL	BX 13 X	1450	34,41 TL
BX 12,5 X	985	25,01 TL	BX 12,5 X	2025	51,41 TL	BX 13 X	1460	34,65 TL
BX 12,5 X	1000	25,39 TL	BX 12,5 X	2050	52,05 TL	BX 13 X	1475	35,00 TL
BX 12,5 X	1025	26,02 TL	BX 12,5 X	2100	53,32 TL	BX 13 X	1500	35,60 TL
BX 12,5 X	1050	26,66 TL	BX 12,5 X	2140	54,33 TL	BX 13 X	1525	36,19 TL
BX 12,5 X	1075	27,29 TL	BX 12,5 X	2150	54,59 TL	BX 13 X	1550	36,78 TL
BX 12,5 X	1090	27,68 TL	BX 12,5 X	2190	55,60 TL	BX 13 X	1575	37,37 TL
BX 12,5 X	1100	27,93 TL	BX 12,5 X	2250	57,13 TL	BX 13 X	1600	37,97 TL
BX 12,5 X	1125	28,56 TL				BX 13 X	1625	38,56 TL
BX 12,5 X	1150	29,20 TL	BX 13 X	500	11,87 TL	BX 13 X	1650	39,15 TL
BX 12,5 X	1175	29,83 TL	BX 13 X	625	14,83 TL	BX 13 X	1700	40,34 TL
BX 12,5 X	1200	30,47 TL	BX 13 X	650	15,42 TL	BX 13 X	2000	47,46 TL
BX 12,5 X	1225	31,10 TL	BX 13 X	675	16,02 TL	BX 13 X	2005	47,58 TL
BX 12,5 X	1250	31,74 TL	BX 13 X	700	16,61 TL			
BX 12,5 X	1275	32,37 TL	BX 13 X	725	17,20 TL			
BX 12,5 X	1295	32,88 TL	BX 13 X	750	17,80 TL			

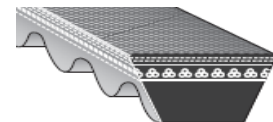

BANDO KLASİK TİP TIRTILLI V KAYIŞLARI



TİPİ	EBAT	FİYAT	TİPİ	EBAT	FİYAT	TİPİ	EBAT	FİYAT
BX 17 X	750	30,11 TL	BX 17 X	1720	69,06 TL	BX 22 X	1450	89,80 TL
BX 17 X	775	31,12 TL	BX 17 X	1725	69,26 TL	BX 22 X	1500	92,90 TL
BX 17 X	800	32,12 TL	BX 17 X	1750	70,26 TL	BX 22 X	1510	93,51 TL
BX 17 X	825	33,12 TL	BX 17 X	1760	70,66 TL	BX 22 X	1525	94,44 TL
BX 17 X	850	34,13 TL	BX 17 X	1800	72,27 TL	BX 22 X	1550	95,99 TL
BX 17 X	875	35,13 TL	BX 17 X	1825	73,27 TL	BX 22 X	1560	96,61 TL
BX 17 X	900	36,14 TL	BX 17 X	1850	74,28 TL	BX 22 X	1575	97,54 TL
BX 17 X	925	37,14 TL	BX 17 X	1875	75,28 TL	BX 22 X	1600	99,09 TL
BX 17 X	950	38,14 TL	BX 17 X	1900	76,29 TL	BX 22 X	1650	102,18 TL
BX 17 X	965	38,74 TL	BX 17 X	1920	77,09 TL	BX 22 X	1705	105,59 TL
BX 17 X	975	39,15 TL	BX 17 X	1950	78,29 TL	BX 22 X	1730	107,14 TL
BX 17 X	1000	40,15 TL	BX 17 X	1975	79,30 TL	BX 22 X	1750	108,38 TL
BX 17 X	1025	41,15 TL	BX 17 X	2000	80,30 TL	BX 22 X	1765	109,31 TL
BX 17 X	1030	41,35 TL	BX 17 X	2025	81,30 TL	BX 22 X	1775	109,93 TL
BX 17 X	1040	41,76 TL	BX 17 X	2040	81,91 TL	BX 22 X	1800	111,47 TL
BX 17 X	1050	42,16 TL	BX 17 X	2050	82,31 TL	BX 22 X	1845	114,26 TL
BX 17 X	1060	42,56 TL	BX 17 X	2060	82,71 TL	BX 22 X	1850	114,57 TL
BX 17 X	1075	43,16 TL	BX 17 X	2075	83,31 TL	BX 22 X	1900	117,67 TL
BX 17 X	1100	44,17 TL	BX 17 X	2100	84,32 TL	BX 22 X	1925	119,22 TL
BX 17 X	1125	45,17 TL	BX 17 X	2125	85,32 TL	BX 22 X	1940	120,14 TL
BX 17 X	1150	46,17 TL	BX 17 X	2150	86,32 TL	BX 22 X	1950	120,76 TL
BX 17 X	1175	47,18 TL	BX 17 X	2175	87,33 TL	BX 22 X	1975	122,31 TL
BX 17 X	1200	48,18 TL	BX 17 X	2200	88,33 TL	BX 22 X	2000	123,86 TL
BX 17 X	1225	49,18 TL	BX 17 X	2250	90,34 TL	BX 22 X	2060	127,58 TL
BX 17 X	1250	50,19 TL	BX 17 X	2280	91,54 TL	BX 22 X	2075	128,50 TL
BX 17 X	1260	50,59 TL	BX 17 X	2300	92,35 TL	BX 22 X	2080	128,81 TL
BX 17 X	1275	51,19 TL				BX 22 X	2100	130,05 TL
BX 17 X	1300	52,20 TL	BX 22 X	965	59,76 TL	BX 22 X	2150	133,15 TL
BX 17 X	1325	53,20 TL	BX 22 X	975	60,38 TL	BX 22 X	2160	133,77 TL
BX 17 X	1360	54,60 TL	BX 22 X	985	61,00 TL	BX 22 X	2190	135,63 TL
BX 17 X	1375	55,21 TL	BX 22 X	1000	61,93 TL	BX 22 X	2240	138,72 TL
BX 17 X	1400	56,21 TL	BX 22 X	1020	63,17 TL	BX 22 X	2260	139,96 TL
BX 17 X	1425	57,21 TL	BX 22 X	1060	65,65 TL	BX 22 X	2275	140,89 TL
BX 17 X	1450	58,22 TL	BX 22 X	1075	66,57 TL			
BX 17 X	1475	59,22 TL	BX 22 X	1100	68,12 TL			
BX 17 X	1500	60,23 TL	BX 22 X	1150	71,22 TL			
BX 17 X	1525	61,23 TL	BX 22 X	1175	72,77 TL			
BX 17 X	1550	62,23 TL	BX 22 X	1200	74,32 TL			
BX 17 X	1575	63,24 TL	BX 22 X	1225	75,86 TL			
BX 17 X	1600	64,24 TL	BX 22 X	1255	77,72 TL			
BX 17 X	1625	65,24 TL	BX 22 X	1300	80,51 TL			
BX 17 X	1650	66,25 TL	BX 22 X	1325	82,06 TL			
BX 17 X	1670	67,05 TL	BX 22 X	1350	83,61 TL			
BX 17 X	1690	67,85 TL	BX 22 X	1370	84,84 TL			
BX 17 X	1710	68,66 TL	BX 22 X	1400	86,70 TL			

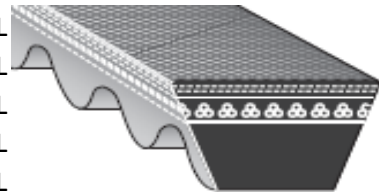

BANDO DAR KESİTLİ SARGILI V KAYIŞLARI(USD)FİYATLARI



TİPİ	EBAT	FİYAT	TİPİ	EBAT	FİYAT	TİPİ	EBAT	FİYAT
SPZ	587	4,91 \$	SPZ	1010	8,46 \$	SPZ	1260	10,55 \$
SPZ	600	5,02 \$	SPZ	1012	8,48 \$	SPZ	1262	10,56 \$
SPZ	612	5,13 \$	SPZ	1018	8,52 \$	SPZ	1265	10,59 \$
SPZ	625	5,24 \$	SPZ	1024	8,58 \$	SPZ	1270	10,63 \$
SPZ	630	5,28 \$	SPZ	1030	8,63 \$	SPZ	1275	10,67 \$
SPZ	650	5,44 \$	SPZ	1037	8,68 \$	SPZ	1282	10,74 \$
SPZ	700	5,86 \$	SPZ	1040	8,70 \$	SPZ	1285	10,76 \$
SPZ	710	5,95 \$	SPZ	1047	8,77 \$	SPZ	1287	10,78 \$
SPZ	722	6,05 \$	SPZ	1050	8,79 \$	SPZ	1300	10,89 \$
SPZ	737	6,18 \$	SPZ	1057	8,85 \$	SPZ	1312	10,98 \$
SPZ	750	6,29 \$	SPZ	1060	8,88 \$	SPZ	1320	11,05 \$
SPZ	760	6,36 \$	SPZ	1062	8,89 \$	SPZ	1337	11,19 \$
SPZ	762	6,38 \$	SPZ	1070	8,96 \$	SPZ	1340	11,22 \$
SPZ	772	6,47 \$	SPZ	1075	9,00 \$	SPZ	1347	11,28 \$
SPZ	775	6,49 \$	SPZ	1077	9,02 \$	SPZ	1350	11,30 \$
SPZ	780	6,53 \$	SPZ	1080	9,04 \$	SPZ	1360	11,38 \$
SPZ	787	6,59 \$	SPZ	1087	9,10 \$	SPZ	1362	11,40 \$
SPZ	789	6,61 \$	SPZ	1090	9,13 \$	SPZ	1370	11,47 \$
SPZ	800	6,70 \$	SPZ	1100	9,21 \$	SPZ	1375	11,51 \$
SPZ	812	6,80 \$	SPZ	1110	9,30 \$	SPZ	1380	11,56 \$
SPZ	825	6,91 \$	SPZ	1112	9,31 \$	SPZ	1382	11,57 \$
SPZ	837	7,01 \$	SPZ	1120	9,37 \$	SPZ	1387	11,61 \$
SPZ	850	7,12 \$	SPZ	1125	9,42 \$	SPZ	1400	11,72 \$
SPZ	860	7,20 \$	SPZ	1137	9,51 \$	SPZ	1412	11,82 \$
SPZ	862	7,21 \$	SPZ	1140	9,55 \$	SPZ	1420	11,89 \$
SPZ	870	7,29 \$	SPZ	1150	9,63 \$	SPZ	1437	12,03 \$
SPZ	875	7,32 \$	SPZ	1157	9,69 \$	SPZ	1450	12,14 \$
SPZ	887	7,43 \$	SPZ	1162	9,73 \$	SPZ	1462	12,24 \$
SPZ	900	7,54 \$	SPZ	1175	9,84 \$	SPZ	1467	12,28 \$
SPZ	910	7,62 \$	SPZ	1180	9,88 \$	SPZ	1470	12,30 \$
SPZ	912	7,64 \$	SPZ	1187	9,94 \$	SPZ	1482	12,45 \$
SPZ	915	7,66 \$	SPZ	1190	9,97 \$	SPZ	1500	12,56 \$
SPZ	925	7,74 \$	SPZ	1200	10,04 \$	SPZ	1507	12,61 \$
SPZ	930	7,79 \$	SPZ	1202	10,07 \$	SPZ	1512	12,66 \$
SPZ	937	7,84 \$	SPZ	1212	10,15 \$	SPZ	1520	12,72 \$
SPZ	940	7,87 \$	SPZ	1215	10,17 \$	SPZ	1525	12,77 \$
SPZ	950	7,96 \$	SPZ	1220	10,22 \$	SPZ	1535	12,85 \$
SPZ	957	8,01 \$	SPZ	1222	10,23 \$	SPZ	1537	12,86 \$
SPZ	962	8,06 \$	SPZ	1225	10,26 \$	SPZ	1550	12,97 \$
SPZ	967	8,10 \$	SPZ	1232	10,31 \$	SPZ	1560	13,06 \$
SPZ	975	8,16 \$	SPZ	1237	10,36 \$	SPZ	1562	13,08 \$
SPZ	987	8,26 \$	SPZ	1242	10,40 \$	SPZ	1587	13,28 \$
SPZ	990	8,29 \$	SPZ	1247	10,44 \$	SPZ	1590	13,31 \$
SPZ	1000	8,37 \$	SPZ	1250	10,47 \$	SPZ	1600	13,39 \$

BANDO DAR KESİTLİ SARGILI V KAYIŞLARI(USD)FİYATLARI



TİPİ	EBAT	FİYAT	TİPİ	EBAT	FİYAT	TİPİ	EBAT	FİYAT
SPZ	1610	13,48 \$	SPZ	2012	16,84 \$	SPZ	3150	26,36 \$
SPZ	1612	13,49 \$	SPZ	2025	16,95 \$	SPZ	3168	26,51 \$
SPZ	1622	13,58 \$	SPZ	2037	17,05 \$	SPZ	3170	26,54 \$
SPZ	1625	13,61 \$	SPZ	2050	17,16 \$	SPZ	3250	27,21 \$
SPZ	1630	13,64 \$	SPZ	2080	17,41 \$	SPZ	3350	28,04 \$
SPZ	1632	13,66 \$	SPZ	2087	17,46 \$	SPZ	3550	29,71 \$
SPZ	1637	13,71 \$	SPZ	2120	17,74 \$			
SPZ	1650	13,81 \$	SPZ	2137	17,88 \$	SPA	707	7,41 \$
SPZ	1660	13,90 \$	SPZ	2140	17,91 \$	SPA	732	7,67 \$
SPZ	1662	13,91 \$	SPZ	2150	17,99 \$	SPA	850	8,90 \$
SPZ	1667	13,95 \$	SPZ	2160	18,08 \$	SPA	857	8,97 \$
SPZ	1675	14,02 \$	SPZ	2180	18,25 \$	SPA	875	9,17 \$
SPZ	1687	14,13 \$	SPZ	2187	18,31 \$	SPA	900	9,43 \$
SPZ	1700	14,23 \$	SPZ	2200	18,41 \$	SPA	925	9,69 \$
SPZ	1712	14,33 \$	SPZ	2210	18,50 \$	SPA	932	9,76 \$
SPZ	1713	14,34 \$	SPZ	2220	18,59 \$	SPA	950	9,95 \$
SPZ	1720	14,40 \$	SPZ	2240	18,75 \$	SPA	957	10,02 \$
SPZ	1725	14,44 \$	SPZ	2262	18,93 \$	SPA	975	10,21 \$
SPZ	1732	14,49 \$	SPZ	2280	19,08 \$	SPA	982	10,28 \$
SPZ	1735	14,53 \$	SPZ	2282	19,11 \$	SPA	1010	10,57 \$
SPZ	1737	14,54 \$	SPZ	2287	19,14 \$	SPA	1020	10,68 \$
SPZ	1750	14,64 \$	SPZ	2310	19,33 \$	SPA	1025	10,74 \$
SPZ	1762	14,75 \$	SPZ	2330	19,50 \$	SPA	1030	10,79 \$
SPZ	1787	14,96 \$	SPZ	2335	19,55 \$	SPA	1032	10,81 \$
SPZ	1797	15,04 \$	SPZ	2360	19,75 \$	SPA	1050	10,99 \$
SPZ	1800	15,07 \$	SPZ	2387	19,98 \$	SPA	1070	11,21 \$
SPZ	1812	15,16 \$	SPZ	2437	20,40 \$	SPA	1075	11,25 \$
SPZ	1818	15,22 \$	SPZ	2487	20,81 \$	SPA	1080	11,31 \$
SPZ	1830	15,31 \$	SPZ	2500	20,93 \$	SPA	1083	11,34 \$
SPZ	1837	15,38 \$	SPZ	2540	21,25 \$	SPA	1090	11,42 \$
SPZ	1850	15,49 \$	SPZ	2607	21,82 \$	SPA	1093	11,45 \$
SPZ	1862	15,58 \$	SPZ	2632	22,03 \$	SPA	1100	11,52 \$
SPZ	1887	15,80 \$	SPZ	2650	22,18 \$	SPA	1110	11,62 \$
SPZ	1900	15,91 \$	SPZ	2690	22,52 \$	SPA	1120	11,73 \$
SPZ	1912	16,01 \$	SPZ	2700	22,59 \$	SPA	1140	11,93 \$
SPZ	1917	16,05 \$	SPZ	2800	23,44 \$	SPA	1150	12,04 \$
SPZ	1927	16,14 \$	SPZ	2840	23,77 \$	SPA	1160	12,15 \$
SPZ	1937	16,21 \$	SPZ	2850	23,86 \$	SPA	1187	12,43 \$
SPZ	1950	16,32 \$	SPZ	2926	24,49 \$	SPA	1190	12,46 \$
SPZ	1960	16,41 \$	SPZ	2980	24,94 \$	SPA	1200	12,57 \$
SPZ	1962	16,43 \$	SPZ	3000	25,11 \$	SPA	1220	12,78 \$
SPZ	1982	16,59 \$	SPZ	3050	25,53 \$	SPA	1232	12,91 \$
SPZ	1987	16,63 \$	SPZ	3082	25,79 \$	SPA	1280	13,40 \$
SPZ	2000	16,74 \$	SPZ	3100	25,94 \$	SPA	1290	13,51 \$

BANDO DAR KESİTLİ SARGILI V KAYIŞLARI(USD)FİYATLARI



TİPİ	EBAT	FİYAT	TİPİ	EBAT	FİYAT	TİPİ	EBAT	FİYAT
SPA	1345	14,08 \$	SPA	1720	18,00 \$	SPA	2325	24,34 \$
SPA	1350	14,14 \$	SPA	1725	18,06 \$	SPA	2332	24,42 \$
SPA	1360	14,25 \$	SPA	1732	18,13 \$	SPA	2360	24,71 \$
SPA	1370	14,34 \$	SPA	1750	18,33 \$	SPA	2370	24,81 \$
SPA	1380	14,45 \$	SPA	1757	18,39 \$	SPA	2380	24,92 \$
SPA	1400	14,66 \$	SPA	1770	18,53 \$	SPA	2382	24,94 \$
SPA	1407	14,73 \$	SPA	1780	18,64 \$	SPA	2387	24,99 \$
SPA	1420	14,87 \$	SPA	1782	18,66 \$	SPA	2400	25,13 \$
SPA	1445	15,13 \$	SPA	1795	18,79 \$	SPA	2430	25,44 \$
SPA	1450	15,18 \$	SPA	1800	18,85 \$	SPA	2432	25,47 \$
SPA	1457	15,26 \$	SPA	1807	18,92 \$	SPA	2482	25,98 \$
SPA	1470	15,39 \$	SPA	1832	19,18 \$	SPA	2500	26,17 \$
SPA	1475	15,44 \$	SPA	1850	19,38 \$	SPA	2532	26,50 \$
SPA	1482	15,52 \$	SPA	1857	19,44 \$	SPA	2560	26,81 \$
SPA	1487	15,57 \$	SPA	1882	19,70 \$	SPA	2580	27,01 \$
SPA	1490	15,61 \$	SPA	1900	19,89 \$	SPA	2582	27,03 \$
SPA	1500	15,70 \$	SPA	1907	19,97 \$	SPA	2600	27,22 \$
SPA	1507	15,78 \$	SPA	1932	20,23 \$	SPA	2607	27,29 \$
SPA	1520	15,92 \$	SPA	1950	20,41 \$	SPA	2632	27,55 \$
SPA	1532	16,04 \$	SPA	1957	20,49 \$	SPA	2650	27,75 \$
SPA	1537	16,09 \$	SPA	1982	20,75 \$	SPA	2682	28,08 \$
SPA	1545	16,18 \$	SPA	2000	20,94 \$	SPA	2700	28,26 \$
SPA	1550	16,23 \$	SPA	2020	21,15 \$	SPA	2707	28,34 \$
SPA	1557	16,30 \$	SPA	2032	21,28 \$	SPA	2720	28,48 \$
SPA	1570	16,44 \$	SPA	2057	21,54 \$	SPA	2732	28,60 \$
SPA	1582	16,57 \$	SPA	2060	21,57 \$	SPA	2782	29,13 \$
SPA	1595	16,70 \$	SPA	2075	21,73 \$	SPA	2800	29,31 \$
SPA	1600	16,75 \$	SPA	2082	21,79 \$	SPA	2832	29,65 \$
SPA	1607	16,83 \$	SPA	2120	22,19 \$	SPA	2847	29,81 \$
SPA	1612	16,88 \$	SPA	2130	22,30 \$	SPA	2870	30,05 \$
SPA	1615	16,91 \$	SPA	2150	22,51 \$	SPA	2882	30,18 \$
SPA	1620	16,97 \$	SPA	2157	22,58 \$	SPA	2895	30,30 \$
SPA	1625	17,01 \$	SPA	2180	22,82 \$	SPA	2900	30,36 \$
SPA	1632	17,09 \$	SPA	2182	22,84 \$	SPA	2910	30,47 \$
SPA	1637	17,14 \$	SPA	2200	23,04 \$	SPA	2932	30,69 \$
SPA	1640	17,17 \$	SPA	2207	23,10 \$	SPA	2962	31,01 \$
SPA	1645	17,23 \$	SPA	2232	23,37 \$	SPA	2982	31,22 \$
SPA	1650	17,28 \$	SPA	2240	23,45 \$	SPA	3000	31,41 \$
SPA	1657	17,34 \$	SPA	2255	23,61 \$	SPA	3032	31,74 \$
SPA	1668	17,46 \$	SPA	2262	23,68 \$	SPA	3062	32,05 \$
SPA	1682	17,61 \$	SPA	2270	23,77 \$	SPA	3082	32,27 \$
SPA	1695	17,74 \$	SPA	2282	23,89 \$	SPA	3150	32,97 \$
SPA	1700	17,80 \$	SPA	2300	24,08 \$	SPA	3182	33,31 \$
SPA	1707	17,87 \$	SPA	2307	24,15 \$	SPA	3250	34,02 \$

BANDO DAR KESİTLİ SARGILI V KAYIŞLARI(USD)FİYATLARI



TİPİ	EBAT	FİYAT	TİPİ	EBAT	FİYAT	TİPİ	EBAT	FİYAT
SPA	3262	34,15 \$	3V	800	31,71 \$	5V	3150	302,14 \$
SPA	3282	34,35 \$	3V	850	33,70 \$	5V	3350	321,32 \$
SPA	3360	35,18 \$	3V	900	35,68 \$	5V	3550	340,50 \$
SPA	3382	35,40 \$	3V	950	37,67 \$			
SPA	3482	36,45 \$	3V	1000	39,66 \$	8V	1000	188,96 \$
SPA	3550	37,16 \$	3V	1060	42,08 \$	8V	1120	211,59 \$
SPA	3750	39,26 \$	3V	1120	44,41 \$	8V	1250	236,13 \$
SPA	3832	40,11 \$	3V	1180	46,83 \$	8V	1320	249,35 \$
SPA	3882	40,64 \$	3V	1250	49,59 \$	8V	1500	283,39 \$
SPA	4000	41,87 \$	3V	1320	52,36 \$	8V	1600	302,31 \$
SPA	4250	44,50 \$	3V	1400	55,56 \$	8V	1700	321,15 \$
SPA	4500	47,11 \$				8V	1800	340,07 \$
SPA	5600	58,62 \$	5V	500	47,95 \$	8V	1900	358,99 \$
SPA	6000	62,81 \$	5V	530	50,80 \$	8V	2000	377,83 \$
SPA	6300	65,94 \$	5V	560	53,74 \$	8V	2120	400,55 \$
SPA	6700	70,14 \$	5V	600	57,54 \$	8V	2240	423,19 \$
SPA	6800	71,18 \$	5V	630	60,39 \$	8V	2360	445,91 \$
SPA	7100	74,33 \$	5V	670	64,28 \$	8V	2500	472,35 \$
SPA	8000	83,74 \$	5V	710	68,08 \$	8V	2650	500,69 \$
SPA	9000	94,21 \$	5V	750	71,97 \$	8V	2800	529,03 \$
SPA	10000	104,67 \$	5V	800	76,72 \$	8V	3000	566,78 \$
SPA	11200	117,23 \$	5V	850	81,56 \$	8V	3150	595,12 \$
SPA	12500	130,84 \$	5V	900	86,31 \$	8V	3350	632,88 \$
			5V	950	91,15 \$	8V	3550	670,72 \$
3V	250	9,94 \$	5V	1000	95,90 \$	8V	3750	708,48 \$
3V	265	10,54 \$	5V	1060	101,69 \$	8V	4000	755,74 \$
3V	280	11,15 \$	5V	1120	107,40 \$	8V	4250	802,92 \$
3V	300	11,92 \$	5V	1180	113,18 \$	8V	4500	850,18 \$
3V	315	12,53 \$	5V	1250	119,92 \$	8V	4750	897,44 \$
3V	335	13,31 \$	5V	1320	126,58 \$	8V	5000	944,61 \$
3V	355	14,08 \$	5V	1400	134,27 \$			
3V	375	14,86 \$	5V	1500	143,86 \$			
3V	400	15,90 \$	5V	1600	153,45 \$			
3V	425	16,85 \$	5V	1700	163,04 \$			
3V	450	17,88 \$	5V	1800	172,63 \$			
3V	475	18,84 \$	5V	1900	182,22 \$			
3V	500	19,87 \$	5V	2000	191,81 \$			
3V	530	21,00 \$	5V	2120	203,30 \$			
3V	560	22,20 \$	5V	2240	214,79 \$			
3V	600	23,85 \$	5V	2360	226,37 \$			
3V	630	24,97 \$	5V	2500	239,76 \$			
3V	670	26,61 \$	5V	2650	254,19 \$			
3V	710	28,17 \$	5V	2800	268,53 \$			
3V	750	29,81 \$	5V	3000	287,71 \$			

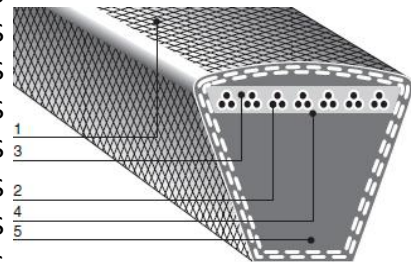

BANDO ALTI KÖŞE (HEXAGONAL) TİPİ V KAYIŞLARI USD FİYATLARI



TİPİ	EBAT	FİYAT	TİPİ	EBAT	FİYAT	TİPİ	EBAT	FİYAT
AA	45	13,13 \$	AA	90	26,27 \$	AA	135	39,40 \$
AA	46	13,42 \$	AA	91	26,56 \$	AA	136	39,69 \$
AA	47	13,72 \$	AA	92	26,85 \$	AA	137	39,98 \$
AA	48	14,01 \$	AA	93	27,14 \$	AA	138	40,27 \$
AA	49	14,30 \$	AA	94	27,43 \$	AA	139	40,56 \$
AA	50	14,59 \$	AA	95	27,72 \$	AA	140	40,86 \$
AA	51	14,88 \$	AA	96	28,02 \$	AA	141	41,15 \$
AA	52	15,17 \$	AA	97	28,31 \$	AA	142	41,44 \$
AA	53	15,47 \$	AA	98	28,60 \$	AA	143	41,73 \$
AA	54	15,76 \$	AA	99	28,89 \$	AA	144	42,02 \$
AA	55	16,05 \$	AA	100	29,18 \$	AA	145	42,31 \$
AA	56	16,34 \$	AA	101	29,47 \$	AA	146	42,61 \$
AA	57	16,63 \$	AA	102	29,76 \$	AA	147	42,90 \$
AA	58	16,92 \$	AA	103	30,06 \$	AA	148	43,19 \$
AA	59	17,23 \$	AA	104	30,35 \$	AA	149	43,48 \$
AA	60	17,52 \$	AA	105	30,64 \$	AA	150	43,77 \$
AA	61	17,81 \$	AA	106	30,93 \$	AA	151	44,06 \$
AA	62	18,10 \$	AA	107	31,22 \$	AA	152	44,36 \$
AA	63	18,39 \$	AA	108	31,51 \$	AA	153	44,65 \$
AA	64	18,68 \$	AA	109	31,81 \$	AA	154	44,94 \$
AA	65	18,98 \$	AA	110	32,10 \$	AA	155	45,23 \$
AA	66	19,27 \$	AA	111	32,39 \$	AA	156	45,52 \$
AA	67	19,56 \$	AA	112	32,68 \$	AA	157	45,81 \$
AA	68	19,85 \$	AA	113	32,97 \$	AA	158	46,11 \$
AA	69	20,14 \$	AA	114	33,26 \$	AA	159	46,40 \$
AA	70	20,43 \$	AA	115	33,56 \$	AA	160	46,69 \$
AA	71	20,73 \$	AA	116	33,85 \$	AA	161	46,98 \$
AA	72	21,02 \$	AA	117	34,15 \$	AA	162	47,27 \$
AA	73	21,31 \$	AA	118	34,44 \$	AA	163	47,56 \$
AA	74	21,60 \$	AA	119	34,73 \$	AA	164	47,85 \$
AA	75	21,89 \$	AA	120	35,02 \$	AA	165	48,15 \$
AA	76	22,18 \$	AA	121	35,32 \$	AA	166	48,44 \$
AA	77	22,47 \$	AA	122	35,61 \$	AA	167	48,73 \$
AA	78	22,77 \$	AA	123	35,90 \$	AA	168	49,02 \$
AA	79	23,06 \$	AA	124	36,19 \$	AA	169	49,31 \$
AA	80	23,35 \$	AA	125	36,48 \$	AA	170	49,60 \$
AA	81	23,64 \$	AA	126	36,77 \$	AA	171	49,90 \$
AA	82	23,93 \$	AA	127	37,07 \$	AA	172	50,19 \$
AA	83	24,22 \$	AA	128	37,36 \$	AA	173	50,48 \$
AA	84	24,52 \$	AA	129	37,65 \$	AA	174	50,77 \$
AA	85	24,81 \$	AA	130	37,94 \$	AA	175	51,06 \$
AA	86	25,10 \$	AA	131	38,23 \$	AA	176	51,36 \$
AA	87	25,39 \$	AA	132	38,52 \$	AA	177	51,66 \$
AA	88	25,68 \$	AA	133	38,82 \$	AA	178	51,95 \$
AA	89	25,97 \$	AA	134	39,11 \$	AA	179	52,24 \$

BANDO ALTI KÖŞE (HEXAGONAL) TİPİ V KAYIŞLARI USD FİYATLARI



TİPİ	EBAT	FİYAT	TİPİ	EBAT	FİYAT	TİPİ	EBAT	FİYAT
AA	180	52,53 \$	AA	225	65,65 \$	AA	270	78,79 \$
AA	181	52,82 \$	AA	226	65,94 \$	AA	271	79,08 \$
AA	182	53,11 \$	AA	227	66,24 \$	AA	272	79,37 \$
AA	183	53,41 \$	AA	228	66,53 \$	AA	273	79,66 \$
AA	184	53,70 \$	AA	229	66,82 \$	AA	274	79,95 \$
AA	185	53,99 \$	AA	230	67,11 \$	AA	275	80,24 \$
AA	186	54,28 \$	AA	231	67,40 \$	AA	276	80,54 \$
AA	187	54,57 \$	AA	232	67,69 \$	AA	277	80,83 \$
AA	188	54,86 \$	AA	233	67,99 \$	AA	278	81,12 \$
AA	189	55,16 \$	AA	234	68,29 \$	AA	279	81,41 \$
AA	190	55,45 \$	AA	235	68,58 \$	AA	280	81,70 \$
AA	191	55,74 \$	AA	236	68,87 \$	AA	281	81,99 \$
AA	192	56,03 \$	AA	237	69,16 \$	AA	282	82,29 \$
AA	193	56,32 \$	AA	238	69,45 \$	AA	283	82,58 \$
AA	194	56,61 \$	AA	239	69,75 \$	AA	284	82,87 \$
AA	195	56,91 \$	AA	240	70,04 \$	AA	285	83,16 \$
AA	196	57,20 \$	AA	241	70,33 \$	AA	286	83,45 \$
AA	197	57,49 \$	AA	242	70,62 \$	AA	287	83,74 \$
AA	198	57,78 \$	AA	243	70,91 \$	AA	288	84,03 \$
AA	199	58,07 \$	AA	244	71,20 \$	AA	289	84,33 \$
AA	200	58,36 \$	AA	245	71,50 \$	AA	290	84,62 \$
AA	201	58,65 \$	AA	246	71,79 \$	AA	291	84,91 \$
AA	202	58,95 \$	AA	247	72,08 \$	AA	292	85,21 \$
AA	203	59,24 \$	AA	248	72,37 \$	AA	293	85,50 \$
AA	204	59,53 \$	AA	249	72,66 \$	AA	294	85,80 \$
AA	205	59,82 \$	AA	250	72,95 \$	AA	295	86,09 \$
AA	206	60,11 \$	AA	251	73,25 \$	AA	296	86,38 \$
AA	207	60,40 \$	AA	252	73,54 \$	AA	297	86,67 \$
AA	208	60,70 \$	AA	253	73,83 \$	AA	298	86,96 \$
AA	209	60,99 \$	AA	254	74,12 \$	AA	299	87,25 \$
AA	210	61,28 \$	AA	255	74,41 \$	AA	300	87,54 \$
AA	211	61,57 \$	AA	256	74,70 \$	AA	301	87,84 \$
AA	212	61,86 \$	AA	257	75,00 \$	AA	302	88,13 \$
AA	213	62,15 \$	AA	258	75,29 \$	AA	303	88,42 \$
AA	214	62,45 \$	AA	259	75,58 \$	AA	304	88,71 \$
AA	215	62,74 \$	AA	260	75,87 \$	AA	305	89,00 \$
AA	216	63,03 \$	AA	261	76,16 \$	AA	306	89,29 \$
AA	217	63,32 \$	AA	262	76,45 \$	AA	307	89,59 \$
AA	218	63,61 \$	AA	263	76,74 \$	AA	308	89,88 \$
AA	219	63,90 \$	AA	264	77,04 \$	AA	309	90,17 \$
AA	220	64,20 \$	AA	265	77,33 \$	AA	310	90,46 \$
AA	221	64,49 \$	AA	266	77,62 \$	AA	311	90,75 \$
AA	222	64,78 \$	AA	267	77,91 \$	AA	312	91,04 \$
AA	223	65,07 \$	AA	268	78,20 \$	AA	313	91,34 \$
AA	224	65,36 \$	AA	269	78,49 \$	AA	314	91,63 \$

BANDO ALTI KÖŞE (HEXAGONAL) TİPİ V KAYIŞLARI USD FİYATLARI



TİPİ	EBAT	FİYAT	TİPİ	EBAT	FİYAT	TİPİ	EBAT	FİYAT
AA	315	91,92 \$	AA	360	105,05 \$	BB	75	51,07 \$
AA	316	92,21 \$	AA	361	105,34 \$	BB	76	51,75 \$
AA	317	92,50 \$	AA	362	105,63 \$	BB	77	52,43 \$
AA	318	92,79 \$	AA	363	105,93 \$	BB	78	53,11 \$
AA	319	93,09 \$	AA	364	106,22 \$	BB	79	53,79 \$
AA	320	93,38 \$	AA	365	106,51 \$	BB	80	54,48 \$
AA	321	93,67 \$	AA	366	106,80 \$	BB	81	55,16 \$
AA	322	93,96 \$	AA	367	107,09 \$	BB	82	55,84 \$
AA	323	94,25 \$	AA	368	107,38 \$	BB	83	56,53 \$
AA	324	94,54 \$	AA	369	107,68 \$	BB	84	57,21 \$
AA	325	94,83 \$	AA	370	107,97 \$	BB	85	57,89 \$
AA	326	95,13 \$	AA	371	108,26 \$	BB	86	58,57 \$
AA	327	95,42 \$	AA	372	108,55 \$	BB	87	59,25 \$
AA	328	95,71 \$	AA	373	108,84 \$	BB	88	59,93 \$
AA	329	96,00 \$	AA	374	109,13 \$	BB	89	60,61 \$
AA	330	96,29 \$	AA	375	109,43 \$	BB	90	61,29 \$
AA	331	96,58 \$	AA	376	109,72 \$	BB	91	61,97 \$
AA	332	96,88 \$	AA	377	110,01 \$	BB	92	62,65 \$
AA	333	97,17 \$	AA	378	110,30 \$	BB	93	63,33 \$
AA	334	97,46 \$	AA	379	110,59 \$	BB	94	64,01 \$
AA	335	97,75 \$	AA	380	110,88 \$	BB	95	64,69 \$
AA	336	98,04 \$	AA	381	111,18 \$	BB	96	65,37 \$
AA	337	98,33 \$	AA	382	111,47 \$	BB	97	66,05 \$
AA	338	98,63 \$	AA	383	111,76 \$	BB	98	66,73 \$
AA	339	98,92 \$	AA	384	112,05 \$	BB	99	67,41 \$
AA	340	99,21 \$	AA	385	112,34 \$	BB	100	68,09 \$
AA	341	99,50 \$	AA	386	112,63 \$	BB	101	68,77 \$
AA	342	99,79 \$	AA	387	112,92 \$	BB	102	69,45 \$
AA	343	100,08 \$	AA	388	113,22 \$	BB	103	70,15 \$
AA	344	100,38 \$	AA	389	113,51 \$	BB	104	70,83 \$
AA	345	100,67 \$	AA	390	113,80 \$	BB	105	71,51 \$
AA	346	100,96 \$	AA	391	114,09 \$	BB	106	72,19 \$
AA	347	101,25 \$	AA	392	114,38 \$	BB	107	72,87 \$
AA	348	101,54 \$	AA	393	114,67 \$	BB	108	73,55 \$
AA	349	101,83 \$	AA	394	114,97 \$	BB	109	74,23 \$
AA	350	102,12 \$	AA	395	115,26 \$	BB	110	74,91 \$
AA	351	102,43 \$	AA	396	115,55 \$	BB	111	75,59 \$
AA	352	102,72 \$	AA	397	115,84 \$	BB	112	76,27 \$
AA	353	103,01 \$	AA	398	116,13 \$	BB	113	76,95 \$
AA	354	103,30 \$	AA	399	116,42 \$	BB	114	77,63 \$
AA	355	103,59 \$	AA	400	116,72 \$	BB	115	78,31 \$
AA	356	103,89 \$				BB	116	78,99 \$
AA	357	104,18 \$				BB	117	79,67 \$
AA	358	104,47 \$				BB	118	80,35 \$
AA	359	104,76 \$				BB	119	81,03 \$

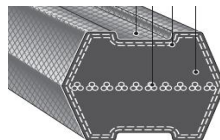

BANDO ALTI KÖŞE (HEXAGONAL) TİPİ V KAYIŞLARI USD FİYATLARI



TİPİ	EBAT	FİYAT	TİPİ	EBAT	FİYAT	TİPİ	EBAT	FİYAT
BB	120	81,71 \$	BB	165	112,36 \$	BB	210	143,00 \$
BB	121	82,39 \$	BB	166	113,04 \$	BB	211	143,68 \$
BB	122	83,07 \$	BB	167	113,72 \$	BB	212	144,36 \$
BB	123	83,75 \$	BB	168	114,40 \$	BB	213	145,04 \$
BB	124	84,45 \$	BB	169	115,08 \$	BB	214	145,72 \$
BB	125	85,13 \$	BB	170	115,77 \$	BB	215	146,40 \$
BB	126	85,81 \$	BB	171	116,45 \$	BB	216	147,09 \$
BB	127	86,49 \$	BB	172	117,13 \$	BB	217	147,77 \$
BB	128	87,17 \$	BB	173	117,81 \$	BB	218	148,45 \$
BB	129	87,85 \$	BB	174	118,49 \$	BB	219	149,13 \$
BB	130	88,53 \$	BB	175	119,17 \$	BB	220	149,81 \$
BB	131	89,21 \$	BB	176	119,85 \$	BB	221	150,49 \$
BB	132	89,89 \$	BB	177	120,53 \$	BB	222	151,17 \$
BB	133	90,57 \$	BB	178	121,21 \$	BB	223	151,85 \$
BB	134	91,25 \$	BB	179	121,89 \$	BB	224	152,53 \$
BB	135	91,93 \$	BB	180	122,57 \$	BB	225	153,21 \$
BB	136	92,61 \$	BB	181	123,25 \$	BB	226	153,89 \$
BB	137	93,29 \$	BB	182	123,93 \$	BB	227	154,58 \$
BB	138	93,97 \$	BB	183	124,61 \$	BB	228	155,26 \$
BB	139	94,65 \$	BB	184	125,29 \$	BB	229	155,94 \$
BB	140	95,33 \$	BB	185	125,97 \$	BB	230	156,62 \$
BB	141	96,01 \$	BB	186	126,66 \$	BB	231	157,30 \$
BB	142	96,69 \$	BB	187	127,34 \$	BB	232	157,98 \$
BB	143	97,37 \$	BB	188	128,02 \$	BB	233	158,66 \$
BB	144	98,06 \$	BB	189	128,70 \$	BB	234	159,34 \$
BB	145	98,74 \$	BB	190	129,38 \$	BB	235	160,02 \$
BB	146	99,42 \$	BB	191	130,06 \$	BB	236	160,70 \$
BB	147	100,11 \$	BB	192	130,74 \$	BB	237	161,38 \$
BB	148	100,79 \$	BB	193	131,43 \$	BB	238	162,06 \$
BB	149	101,47 \$	BB	194	132,11 \$	BB	239	162,75 \$
BB	150	102,15 \$	BB	195	132,79 \$	BB	240	163,43 \$
BB	151	102,83 \$	BB	196	133,47 \$	BB	241	164,11 \$
BB	152	103,51 \$	BB	197	134,15 \$	BB	242	164,79 \$
BB	153	104,19 \$	BB	198	134,83 \$	BB	243	165,47 \$
BB	154	104,87 \$	BB	199	135,51 \$	BB	244	166,15 \$
BB	155	105,55 \$	BB	200	136,19 \$	BB	245	166,83 \$
BB	156	106,23 \$	BB	201	136,87 \$	BB	246	167,51 \$
BB	157	106,91 \$	BB	202	137,55 \$	BB	247	168,20 \$
BB	158	107,59 \$	BB	203	138,23 \$	BB	248	168,88 \$
BB	159	108,27 \$	BB	204	138,91 \$	BB	249	169,56 \$
BB	160	108,95 \$	BB	205	139,59 \$	BB	250	170,24 \$
BB	161	109,63 \$	BB	206	140,28 \$	BB	251	170,92 \$
BB	162	110,31 \$	BB	207	140,96 \$	BB	252	171,60 \$
BB	163	110,99 \$	BB	208	141,64 \$	BB	253	172,28 \$
BB	164	111,67 \$	BB	209	142,32 \$	BB	254	172,96 \$

BANDO ALTI KÖŞE (HEXAGONAL) TİPİ V KAYIŞLARI USD FİYATLARI



TİPİ	EBAT	FİYAT	TİPİ	EBAT	FİYAT	TİPİ	EBAT	FİYAT
BB	255	173,64 \$	BB	300	204,28 \$	BB	345	234,92 \$
BB	256	174,32 \$	BB	301	204,96 \$	BB	346	235,60 \$
BB	257	175,00 \$	BB	302	205,64 \$	BB	347	236,28 \$
BB	258	175,68 \$	BB	303	206,32 \$	BB	348	236,96 \$
BB	259	176,36 \$	BB	304	207,00 \$	BB	349	237,64 \$
BB	260	177,04 \$	BB	305	207,68 \$	BB	350	238,33 \$
BB	261	177,72 \$	BB	306	208,36 \$	BB	351	239,01 \$
BB	262	178,41 \$	BB	307	209,04 \$	BB	352	239,70 \$
BB	263	179,09 \$	BB	308	209,73 \$	BB	353	240,38 \$
BB	264	179,77 \$	BB	309	210,42 \$	BB	354	241,06 \$
BB	265	180,45 \$	BB	310	211,10 \$	BB	355	241,74 \$
BB	266	181,13 \$	BB	311	211,78 \$	BB	356	242,42 \$
BB	267	181,81 \$	BB	312	212,46 \$	BB	357	243,10 \$
BB	268	182,50 \$	BB	313	213,14 \$	BB	358	243,78 \$
BB	269	183,18 \$	BB	314	213,82 \$	BB	359	244,46 \$
BB	270	183,86 \$	BB	315	214,50 \$	BB	360	245,14 \$
BB	271	184,54 \$	BB	316	215,18 \$	BB	361	245,82 \$
BB	272	185,22 \$	BB	317	215,86 \$	BB	362	246,50 \$
BB	273	185,90 \$	BB	318	216,54 \$	BB	363	247,18 \$
BB	274	186,58 \$	BB	319	217,22 \$	BB	364	247,86 \$
BB	275	187,26 \$	BB	320	217,90 \$	BB	365	248,54 \$
BB	276	187,94 \$	BB	321	218,58 \$	BB	366	249,22 \$
BB	277	188,62 \$	BB	322	219,26 \$	BB	367	249,90 \$
BB	278	189,30 \$	BB	323	219,94 \$	BB	368	250,58 \$
BB	279	189,98 \$	BB	324	220,62 \$	BB	369	251,26 \$
BB	280	190,66 \$	BB	325	221,30 \$	BB	370	251,94 \$
BB	281	191,34 \$	BB	326	221,98 \$	BB	371	252,63 \$
BB	282	192,02 \$	BB	327	222,66 \$	BB	372	253,31 \$
BB	283	192,70 \$	BB	328	223,34 \$	BB	373	253,99 \$
BB	284	193,38 \$	BB	329	224,04 \$	BB	374	254,67 \$
BB	285	194,07 \$	BB	330	224,72 \$	BB	375	255,36 \$
BB	286	194,75 \$	BB	331	225,40 \$	BB	376	256,04 \$
BB	287	195,43 \$	BB	332	226,08 \$	BB	377	256,72 \$
BB	288	196,12 \$	BB	333	226,76 \$	BB	378	257,40 \$
BB	289	196,80 \$	BB	334	227,44 \$	BB	379	258,08 \$
BB	290	197,48 \$	BB	335	228,12 \$	BB	380	258,76 \$
BB	291	198,16 \$	BB	336	228,80 \$	BB	381	259,44 \$
BB	292	198,84 \$	BB	337	229,48 \$	BB	382	260,12 \$
BB	293	199,52 \$	BB	338	230,16 \$	BB	383	260,80 \$
BB	294	200,20 \$	BB	339	230,84 \$	BB	384	261,48 \$
BB	295	200,88 \$	BB	340	231,52 \$	BB	385	262,16 \$
BB	296	201,56 \$	BB	341	232,20 \$	BB	386	262,84 \$
BB	297	202,24 \$	BB	342	232,88 \$	BB	387	263,52 \$
BB	298	202,92 \$	BB	343	233,56 \$	BB	388	264,20 \$
BB	299	203,60 \$	BB	344	234,24 \$	BB	389	264,88 \$

BANDO ALTI KÖŞE (HEXAGONAL) TİPİ V KAYIŞLARI USD FİYATLARI



TİPİ	EBAT	FİYAT	TİPİ	EBAT	FİYAT	TİPİ	EBAT	FİYAT
BB	390	265,56 \$	BB	435	296,21 \$	BB	480	326,85 \$
BB	391	266,25 \$	BB	436	296,89 \$	BB	481	327,53 \$
BB	392	266,93 \$	BB	437	297,57 \$	BB	482	328,21 \$
BB	393	267,61 \$	BB	438	298,25 \$	BB	483	328,89 \$
BB	394	268,29 \$	BB	439	298,93 \$	BB	484	329,57 \$
BB	395	268,97 \$	BB	440	299,61 \$	BB	485	330,25 \$
BB	396	269,65 \$	BB	441	300,29 \$	BB	486	330,93 \$
BB	397	270,33 \$	BB	442	300,97 \$	BB	487	331,61 \$
BB	398	271,02 \$	BB	443	301,65 \$	BB	488	332,29 \$
BB	399	271,70 \$	BB	444	302,34 \$	BB	489	332,97 \$
BB	400	272,38 \$	BB	445	303,02 \$	BB	490	333,66 \$
BB	401	273,06 \$	BB	446	303,70 \$	BB	491	334,34 \$
BB	402	273,74 \$	BB	447	304,38 \$	BB	492	335,02 \$
BB	403	274,42 \$	BB	448	305,06 \$	BB	493	335,70 \$
BB	404	275,10 \$	BB	449	305,74 \$	BB	494	336,39 \$
BB	405	275,78 \$	BB	450	306,42 \$	BB	495	337,07 \$
BB	406	276,46 \$	BB	451	307,10 \$	BB	496	337,75 \$
BB	407	277,14 \$	BB	452	307,78 \$	BB	497	338,43 \$
BB	408	277,82 \$	BB	453	308,47 \$	BB	498	339,11 \$
BB	409	278,50 \$	BB	454	309,15 \$	BB	499	339,79 \$
BB	410	279,18 \$	BB	455	309,83 \$	BB	500	340,47 \$
BB	411	279,86 \$	BB	456	310,51 \$	BB	501	341,15 \$
BB	412	280,55 \$	BB	457	311,19 \$	BB	502	341,83 \$
BB	413	281,23 \$	BB	458	311,87 \$	BB	503	342,51 \$
BB	414	281,91 \$	BB	459	312,55 \$	BB	504	343,19 \$
BB	415	282,59 \$	BB	460	313,23 \$	BB	505	343,87 \$
BB	416	283,27 \$	BB	461	313,91 \$	BB	506	344,55 \$
BB	417	283,95 \$	BB	462	314,59 \$	BB	507	345,23 \$
BB	418	284,63 \$	BB	463	315,27 \$	BB	508	345,91 \$
BB	419	285,31 \$	BB	464	315,95 \$	BB	509	346,59 \$
BB	420	285,99 \$	BB	465	316,63 \$	BB	510	347,27 \$
BB	421	286,68 \$	BB	466	317,31 \$	BB	511	347,95 \$
BB	422	287,36 \$	BB	467	318,00 \$	BB	512	348,63 \$
BB	423	288,04 \$	BB	468	318,68 \$	BB	513	349,32 \$
BB	424	288,72 \$	BB	469	319,36 \$	BB	514	350,01 \$
BB	425	289,40 \$	BB	470	320,04 \$	BB	515	350,69 \$
BB	426	290,08 \$	BB	471	320,72 \$	BB	516	351,37 \$
BB	427	290,76 \$	BB	472	321,40 \$	BB	517	352,05 \$
BB	428	291,44 \$	BB	473	322,09 \$	BB	518	352,73 \$
BB	429	292,12 \$	BB	474	322,77 \$	BB	519	353,41 \$
BB	430	292,80 \$	BB	475	323,45 \$	BB	520	354,09 \$
BB	431	293,48 \$	BB	476	324,13 \$	BB	521	354,77 \$
BB	432	294,17 \$	BB	477	324,81 \$	BB	522	355,45 \$
BB	433	294,85 \$	BB	478	325,49 \$	BB	523	356,13 \$
BB	434	295,53 \$	BB	479	326,17 \$	BB	524	356,81 \$

BANDO ALTI KÖŞE (HEXAGONAL) TİPİ V KAYIŞLARI USD FİYATLARI



TİPİ	EBAT	FİYAT	TİPİ	EBAT	FİYAT	TİPİ	EBAT	FİYAT
BB	525	357,49 \$	BB	570	388,13 \$	CC	93	91,17 \$
BB	526	358,17 \$	BB	571	388,81 \$	CC	94	92,15 \$
BB	527	358,85 \$	BB	572	389,49 \$	CC	95	93,13 \$
BB	528	359,53 \$	BB	573	390,17 \$	CC	96	94,11 \$
BB	529	360,21 \$	BB	574	390,85 \$	CC	97	95,09 \$
BB	530	360,89 \$	BB	575	391,53 \$	CC	98	96,07 \$
BB	531	361,57 \$	BB	576	392,22 \$	CC	99	97,05 \$
BB	532	362,25 \$	BB	577	392,90 \$	CC	100	98,03 \$
BB	533	362,93 \$	BB	578	393,58 \$	CC	101	99,01 \$
BB	534	363,61 \$	BB	579	394,26 \$	CC	102	99,99 \$
BB	535	364,31 \$	BB	580	394,95 \$	CC	103	100,97 \$
BB	536	364,99 \$	BB	581	395,63 \$	CC	104	101,95 \$
BB	537	365,67 \$	BB	582	396,31 \$	CC	105	102,93 \$
BB	538	366,35 \$	BB	583	396,99 \$	CC	106	103,91 \$
BB	539	367,03 \$	BB	584	397,67 \$	CC	107	104,89 \$
BB	540	367,71 \$	BB	585	398,35 \$	CC	108	105,87 \$
BB	541	368,39 \$	BB	586	399,03 \$	CC	109	106,86 \$
BB	542	369,07 \$	BB	587	399,71 \$	CC	110	107,83 \$
BB	543	369,75 \$	BB	588	400,39 \$	CC	111	108,81 \$
BB	544	370,43 \$	BB	589	401,07 \$	CC	112	109,79 \$
BB	545	371,11 \$	BB	590	401,75 \$	CC	113	110,78 \$
BB	546	371,79 \$	BB	591	402,43 \$	CC	114	111,76 \$
BB	547	372,47 \$	BB	592	403,11 \$	CC	115	112,73 \$
BB	548	373,15 \$	BB	593	403,79 \$	CC	116	113,71 \$
BB	549	373,83 \$	BB	594	404,47 \$	CC	117	114,70 \$
BB	550	374,51 \$	BB	595	405,15 \$	CC	118	115,68 \$
BB	551	375,19 \$	BB	596	405,83 \$	CC	119	116,65 \$
BB	552	375,87 \$	BB	597	406,52 \$	CC	120	117,63 \$
BB	553	376,55 \$	BB	598	407,20 \$	CC	121	118,62 \$
BB	554	377,23 \$	BB	599	407,88 \$	CC	122	119,60 \$
BB	555	377,91 \$	BB	600	408,56 \$	CC	123	120,57 \$
BB	556	378,60 \$				CC	124	121,55 \$
BB	557	379,29 \$	CC	80	78,43 \$	CC	125	122,54 \$
BB	558	379,97 \$	CC	81	79,40 \$	CC	126	123,52 \$
BB	559	380,65 \$	CC	82	80,38 \$	CC	127	124,49 \$
BB	560	381,33 \$	CC	83	81,37 \$	CC	128	125,47 \$
BB	561	382,01 \$	CC	84	82,35 \$	CC	129	126,46 \$
BB	562	382,69 \$	CC	85	83,32 \$	CC	130	127,44 \$
BB	563	383,37 \$	CC	86	84,30 \$	CC	131	128,42 \$
BB	564	384,05 \$	CC	87	85,29 \$	CC	132	129,39 \$
BB	565	384,73 \$	CC	88	86,27 \$	CC	133	130,38 \$
BB	566	385,41 \$	CC	89	87,24 \$	CC	134	131,36 \$
BB	567	386,09 \$	CC	90	88,23 \$	CC	135	132,34 \$
BB	568	386,77 \$	CC	91	89,21 \$	CC	136	133,32 \$
BB	569	387,45 \$	CC	92	90,19 \$	CC	137	134,30 \$

BANDO ALTI KÖŞE (HEXAGONAL) TİPİ V KAYIŞLARI USD FİYATLARI



TİPİ	EBAT	FİYAT	TİPİ	EBAT	FİYAT
CC	138	135,28 \$	CC	182	178,41 \$
CC	139	136,26 \$	CC	183	179,39 \$
CC	140	137,24 \$	CC	184	180,37 \$
CC	141	138,22 \$	CC	185	181,35 \$
CC	142	139,20 \$	CC	186	182,34 \$
CC	143	140,18 \$	CC	187	183,31 \$
CC	144	141,16 \$	CC	188	184,29 \$
CC	145	142,14 \$	CC	189	185,27 \$
CC	146	143,12 \$	CC	190	186,26 \$
CC	147	144,10 \$	CC	191	187,23 \$
CC	148	145,09 \$	CC	192	188,21 \$
CC	149	146,06 \$	CC	193	189,19 \$
CC	150	147,04 \$	CC	194	190,18 \$
CC	151	148,02 \$	CC	195	191,15 \$
CC	152	149,01 \$	CC	196	192,13 \$
CC	153	149,98 \$			
CC	154	150,96 \$			
CC	155	151,95 \$			
CC	156	152,93 \$			
CC	157	153,90 \$			
CC	158	154,88 \$			
CC	159	155,87 \$			
CC	160	156,85 \$			
CC	161	157,82 \$			
CC	162	158,80 \$			
CC	163	159,79 \$			
CC	164	160,77 \$			
CC	165	161,74 \$			
CC	166	162,72 \$			
CC	170	166,64 \$			
CC	171	167,63 \$			
CC	172	168,61 \$			
CC	173	169,59 \$			
CC	174	170,56 \$			
CC	175	171,55 \$			
CC	176	172,53 \$			
CC	177	173,51 \$			
CC	178	174,48 \$			
CC	179	175,47 \$			
CC	180	176,45 \$			
CC	181	177,43 \$			

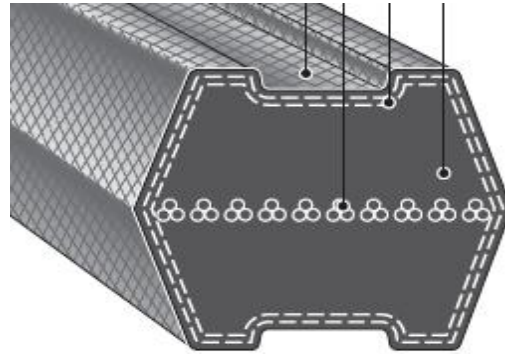

BANDO DAR KESİT TIRTILLI V KAYIŞLARI (USD) FİYATLARI



TİPİ	EBAT	FİYAT	TİPİ	EBAT	FİYAT	TİPİ	EBAT	FİYAT
XPZ	587	5,67 \$	XPZ	1127	10,74 \$	XPZ	1662	15,81 \$
XPZ	612	5,90 \$	XPZ	1137	10,86 \$	XPZ	1687	16,04 \$
XPZ	630	6,02 \$	XPZ	1140	10,86 \$	XPZ	1700	16,16 \$
XPZ	637	6,13 \$	XPZ	1150	10,95 \$	XPZ	1737	16,51 \$
XPZ	662	6,37 \$	XPZ	1157	10,97 \$	XPZ	1750	16,63 \$
XPZ	670	6,37 \$	XPZ	1162	11,09 \$	XPZ	1762	16,75 \$
XPZ	687	6,62 \$	XPZ	1180	11,20 \$	XPZ	1782	16,99 \$
XPZ	710	6,85 \$	XPZ	1187	11,33 \$	XPZ	1787	16,99 \$
XPZ	722	6,95 \$	XPZ	1200	11,45 \$	XPZ	1800	17,10 \$
XPZ	737	7,08 \$	XPZ	1202	11,45 \$	XPZ	1812	17,23 \$
XPZ	750	7,18 \$	XPZ	1212	11,57 \$	XPZ	1837	17,46 \$
XPZ	758	7,20 \$	XPZ	1237	11,79 \$	XPZ	1850	17,58 \$
XPZ	760	7,32 \$	XPZ	1250	11,92 \$	XPZ	1862	17,69 \$
XPZ	762	7,32 \$	XPZ	1262	12,03 \$	XPZ	1867	17,69 \$
XPZ	772	7,32 \$	XPZ	1270	12,03 \$	XPZ	1887	17,92 \$
XPZ	787	7,55 \$	XPZ	1282	12,16 \$	XPZ	1900	18,05 \$
XPZ	800	7,67 \$	XPZ	1287	12,27 \$	XPZ	1937	18,41 \$
XPZ	812	7,79 \$	XPZ	1312	12,51 \$	XPZ	1950	18,52 \$
XPZ	825	7,91 \$	XPZ	1320	12,51 \$	XPZ	1987	18,85 \$
XPZ	837	8,03 \$	XPZ	1337	12,75 \$	XPZ	2000	18,99 \$
XPZ	850	8,14 \$	XPZ	1340	12,75 \$	XPZ	2030	19,24 \$
XPZ	862	8,25 \$	XPZ	1347	12,86 \$	XPZ	2037	19,34 \$
XPZ	875	8,38 \$	XPZ	1362	12,98 \$	XPZ	2120	20,17 \$
XPZ	887	8,49 \$	XPZ	1382	13,09 \$	XPZ	2137	20,29 \$
XPZ	900	8,62 \$	XPZ	1387	13,21 \$	XPZ	2150	20,41 \$
XPZ	912	8,74 \$	XPZ	1400	13,34 \$	XPZ	2160	20,53 \$
XPZ	925	8,84 \$	XPZ	1412	13,45 \$	XPZ	2187	20,76 \$
XPZ	937	8,97 \$	XPZ	1420	13,57 \$	XPZ	2240	21,23 \$
XPZ	950	9,08 \$	XPZ	1437	13,69 \$	XPZ	2280	21,70 \$
XPZ	962	9,21 \$	XPZ	1450	13,80 \$	XPZ	2282	21,70 \$
XPZ	975	9,32 \$	XPZ	1462	13,92 \$	XPZ	2287	21,70 \$
XPZ	987	9,44 \$	XPZ	1470	14,04 \$	XPZ	2360	22,41 \$
XPZ	1000	9,56 \$	XPZ	1487	14,15 \$	XPZ	2410	22,88 \$
XPZ	1010	9,67 \$	XPZ	1500	14,28 \$	XPZ	2480	23,58 \$
XPZ	1012	9,67 \$	XPZ	1512	14,40 \$	XPZ	2500	23,71 \$
XPZ	1024	9,80 \$	XPZ	1520	14,51 \$	XPZ	2690	25,48 \$
XPZ	1030	9,80 \$	XPZ	1537	14,63 \$	XPZ	2840	27,02 \$
XPZ	1037	9,91 \$	XPZ	1550	14,74 \$			
XPZ	1047	10,03 \$	XPZ	1562	14,87 \$			
XPZ	1060	10,15 \$	XPZ	1587	15,11 \$			
XPZ	1077	10,26 \$	XPZ	1600	15,21 \$			
XPZ	1080	10,26 \$	XPZ	1612	15,33 \$			
XPZ	1087	10,38 \$	XPZ	1632	15,57 \$			
XPZ	1112	10,62 \$	XPZ	1637	15,57 \$			
XPZ	1120	10,62 \$	XPZ	1650	15,70 \$			

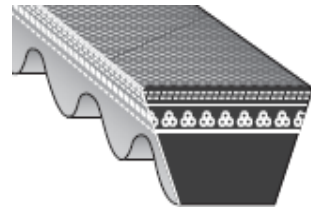

BANDO DAR KESİT TIRTILLI V KAYIŞLARI (USD) FİYATLARI



TİPİ	EBAT	FİYAT	TİPİ	EBAT	FİYAT	TİPİ	EBAT	FİYAT
XPA	667	8,74 \$	XPA	1232	15,92 \$	XPA	1757	22,85 \$
XPA	682	8,84 \$	XPA	1237	16,04 \$	XPA	1767	22,97 \$
XPA	700	9,08 \$	XPA	1250	16,16 \$	XPA	1782	23,16 \$
XPA	710	9,21 \$	XPA	1257	16,29 \$	XPA	1800	23,40 \$
XPA	732	9,56 \$	XPA	1270	16,51 \$	XPA	1807	23,50 \$
XPA	757	9,80 \$	XPA	1272	16,51 \$	XPA	1832	23,81 \$
XPA	782	10,15 \$	XPA	1280	16,63 \$	XPA	1850	24,06 \$
XPA	800	10,38 \$	XPA	1282	16,67 \$	XPA	1857	24,14 \$
XPA	807	10,50 \$	XPA	1300	16,91 \$	XPA	1882	24,48 \$
XPA	825	10,74 \$	XPA	1307	17,00 \$	XPA	1900	24,70 \$
XPA	832	10,86 \$	XPA	1320	17,17 \$	XPA	1907	24,79 \$
XPA	850	11,09 \$	XPA	1327	17,26 \$	XPA	1932	25,12 \$
XPA	857	11,09 \$	XPA	1332	17,31 \$	XPA	1950	25,36 \$
XPA	875	11,33 \$	XPA	1337	17,39 \$	XPA	1957	25,45 \$
XPA	882	11,45 \$	XPA	1340	17,42 \$	XPA	1982	25,71 \$
XPA	900	11,68 \$	XPA	1357	17,64 \$	XPA	2000	25,83 \$
XPA	907	11,79 \$	XPA	1360	17,68 \$	XPA	2032	26,31 \$
XPA	910	11,79 \$	XPA	1380	17,94 \$	XPA	2057	26,66 \$
XPA	925	12,03 \$	XPA	1382	18,01 \$	XPA	2060	26,66 \$
XPA	932	12,16 \$	XPA	1400	18,20 \$	XPA	2082	26,90 \$
XPA	950	12,38 \$	XPA	1407	18,29 \$	XPA	2120	27,49 \$
XPA	957	12,38 \$	XPA	1410	18,33 \$	XPA	2132	27,60 \$
XPA	962	12,51 \$	XPA	1432	18,62 \$	XPA	2180	28,19 \$
XPA	975	12,62 \$	XPA	1442	18,74 \$	XPA	2182	28,19 \$
XPA	982	12,75 \$	XPA	1450	18,86 \$	XPA	2207	28,54 \$
XPA	1000	12,98 \$	XPA	1457	18,95 \$	XPA	2232	28,90 \$
XPA	1007	13,09 \$	XPA	1475	19,17 \$	XPA	2240	29,02 \$
XPA	1030	13,34 \$	XPA	1500	19,51 \$	XPA	2262	29,25 \$
XPA	1032	13,45 \$	XPA	1507	19,59 \$	XPA	2282	29,48 \$
XPA	1057	13,69 \$	XPA	1525	19,83 \$	XPA	2307	29,85 \$
XPA	1060	13,80 \$	XPA	1540	20,02 \$	XPA	2332	30,20 \$
XPA	1080	14,04 \$	XPA	1545	20,10 \$	XPA	2360	30,56 \$
XPA	1082	14,04 \$	XPA	1550	20,15 \$	XPA	2382	30,79 \$
XPA	1087	14,15 \$	XPA	1557	20,24 \$	XPA	2430	31,49 \$
XPA	1090	14,15 \$	XPA	1575	20,48 \$	XPA	2432	31,49 \$
XPA	1107	14,40 \$	XPA	1582	20,57 \$	XPA	2500	32,32 \$
XPA	1120	14,51 \$	XPA	1600	20,81 \$	XPA	2582	33,39 \$
XPA	1132	14,63 \$	XPA	1650	21,45 \$	XPA	2662	34,44 \$
XPA	1140	14,74 \$	XPA	1657	21,55 \$	XPA	2682	34,70 \$
XPA	1142	14,87 \$	XPA	1667	21,67 \$	XPA	2720	35,15 \$
XPA	1150	14,87 \$	XPA	1682	21,87 \$	XPA	2732	35,39 \$
XPA	1157	14,98 \$	XPA	1700	22,10 \$	XPA	2962	38,33 \$
XPA	1180	15,33 \$	XPA	1707	22,30 \$	XPA	3000	38,81 \$
XPA	1207	15,70 \$	XPA	1732	22,52 \$			
XPA	1220	15,81 \$	XPA	1750	22,76 \$			

BANDO DAR KESİT TIRTILLI V KAYIŞLARI (USD) FİYATLARI



TİPİ	EBAT	FİYAT	TİPİ	EBAT	FİYAT
XPB	1250	27,16 \$	XPB	2020	43,76 \$
XPB	1260	27,30 \$	XPB	2040	44,19 \$
XPB	1320	28,72 \$	XPB	2060	44,76 \$
XPB	1340	29,14 \$	XPB	2120	46,03 \$
XPB	1375	29,84 \$	XPB	2150	46,59 \$
XPB	1400	30,39 \$	XPB	2180	47,28 \$
XPB	1410	30,67 \$	XPB	2240	48,56 \$
XPB	1450	31,53 \$	XPB	2270	49,26 \$
XPB	1500	32,51 \$	XPB	2280	49,40 \$
XPB	1510	32,79 \$	XPB	2360	51,22 \$
XPB	1550	33,64 \$	XPB	2410	52,21 \$
XPB	1575	34,20 \$	XPB	2500	54,18 \$
XPB	1590	34,47 \$	XPB	2600	56,43 \$
XPB	1600	34,75 \$	XPB	2680	58,13 \$
XPB	1650	35,75 \$	XPB	2730	59,24 \$
XPB	1690	36,73 \$	XPB	2800	60,65 \$
XPB	1700	36,83 \$	XPB	2990	64,88 \$
XPB	1750	38,01 \$	XPB	3000	65,02 \$
XPB	1800	39,12 \$	XPB	3150	68,26 \$
XPB	1850	40,11 \$			
XPB	1900	41,23 \$			
XPB	1950	42,37 \$			
XPB	2000	43,34 \$			

